

Ledningsfri
**Swivel
Sweeper**TM
G2

U.S. Patent nr. 7,152,267

U.S. Patent nr. 7,340,795



Andre amerikanske og internasjonale
patenter er ikke avklart.

Forhandles av TVINS AB

www.tvins.com





Takk for kjøpet, og gratulerer med anskaffelsen av den ledningsfrie ! Dette er en svært anvendelig gulv- og teppefeier som du kan fjerne rusk og rask med både hurtigere og enklere enn med vanlige ledningsfrie feiere. **Hemmeligheten:**  kombinerer rensemetoden i Quad Brush®-teknologien – kraftig roterende rengjøringsbørster som plukker opp skitt og rusk på alle fire sider av munnstykket – med en 360 graders dreiemekanisme som gjør det lett å komme rundt møbler og andre gjenstander. Den har regulerbart skaft, er superlett og har dessuten ingen pose!  glir uten problemer på fire skånsomme gulvglidere, og det ryggbesparende vinkelleddet og den lave konstruksjonen gjør at du kommer innunder sofaer, senger og andre møbler uten problemer. Nå med smussbeholder der bruk av hender er unødvendig – bare trykk på låseklemmer for enkel fjerning av rusk og rask.

LØSNING PÅ VANLIGE PROBLEMER:

1. Swivel Sweeper G2 er treg eller vil ikke starte:

Forsikre deg om at batteriet er oppladet og riktig innsatt i "Batteriboks", og at skaftdelen med "Batteriboks" er forsvarlig festet til "Skaftsokkel". Sjekk at "Roterende rengjøringsbørster" ikke har innfiltret hår, rusk etc.

2. Batteriet lades ikke:

Forsikre deg om at "Oppladbart batteri" er satt ordentlig inn i "Batterilader". Kontroller også at det røde indikatorlyset på "Batterilader" blir tent når batteriet er til lading.

3. De roterende børstene henger seg opp og feieren slås av:

Se instruks for "Automatisk slukkefunksjon" på s. 6.

4. Swivel Sweeper G2 virker, men plukker ikke opp rusk:

"Smussbeholder" kan være full. Tøm den hvis nødvendig (se "Slik tømmer du smussbeholderen" på s. 7). Noe rusk kan også ha festet seg til teppet (f.eks. stifter), eller det kan være for stort til at feieren klarer å plukke det opp. Forsikre deg om at "Smussbeholder" er lukket skikkelig.

5. Rusk og rask unnslipper under rengjøring:

"Smussbeholder" er tom og godt festet til feieren. Kontroller også at "Roterende rengjøringsbørster" ikke har filtret seg sammen med hår, papir etc. Bruk "Renseredskap for børste" for å rense dem hvis nødvendig.

FORHOLDSREGLER

LES GJENNOM DISSE SIKKERHETSINSTRUKSENE OG ADVARSLENE NØYE, BÅDE I DETTE HEFTET OG PÅ BATTERILADEREN, FØR DU BEGYNNER Å BRUKE SWIVEL SWEEPER G2.

- Kontroller at Swivel Sweeper G2 er korrekt montert før du begynner å bruke den.
- Swivel Sweeper G2 må aldri brukes til vått søl eller væsker, særlig ikke brennbare eller lettantennelige væsker.
- Swivel Sweeper inneholder et oppladbart batteri, 7.2V Ni-MH (nikkel-metallhydrid), som må kastes på forsvarlig måte.
- Hold fingrer, hår og andre kroppsdeler og klær unna de roterende rengjøringsbørstene.
- Swivel Sweeper G2 må IKKE brukes til å fjerne brennende eller glødende materialer som sigaretter, fyrstikker eller aske.
- Må IKKE brukes på grove betongoverflater.
- Må IKKE brukes utendørs: på gårds plasser, heller eller grove overflater.
- De mekaniske delene til Swivel Sweeper G2 kan ikke repareres på egenhånd. Kontakt en kvalifisert reparatør for service.
- Forsikre deg om at Swivel Sweeper G2 er slått av og at batteriet er fjernet før du renser de roterende børstene for hår, rusk etc.
- IKKE håndter eller lad batteriet dersom du har våte hender.
- Benytt kun laderen som følger med for å lade batteriet til Swivel Sweeper G2.
- Oppbevar Swivel Sweeper innendørs på et tørt og trygt sted.

DELER

1. Håndtak med roterende gummiert løkke
2. Håndtak
3. Ekstra kraftig aluminiumsskaft
4. Oppladbart 7.2V-batteri
5. Ryggbesparende vinkelledd
6. Utløsningsbryter for vinkelledd
7. Batteriboks
8. På/av-bryter
9. Magnetisk sammenleggingslås A
10. Skaftsokkel
11. Luftfilter
12. Sotfarget deksel
13. Sokkel
14. Smussbeholder
15. Ytre låseklemmer
16. Roterende rengjøringsbørster
17. Magnetisk sammenleggingslås B
18. Låseklemmer for smussbeholder
19. Batterilader (i én del)
20. Renseredskap for børste med innebygd oppbevaringsdeksel

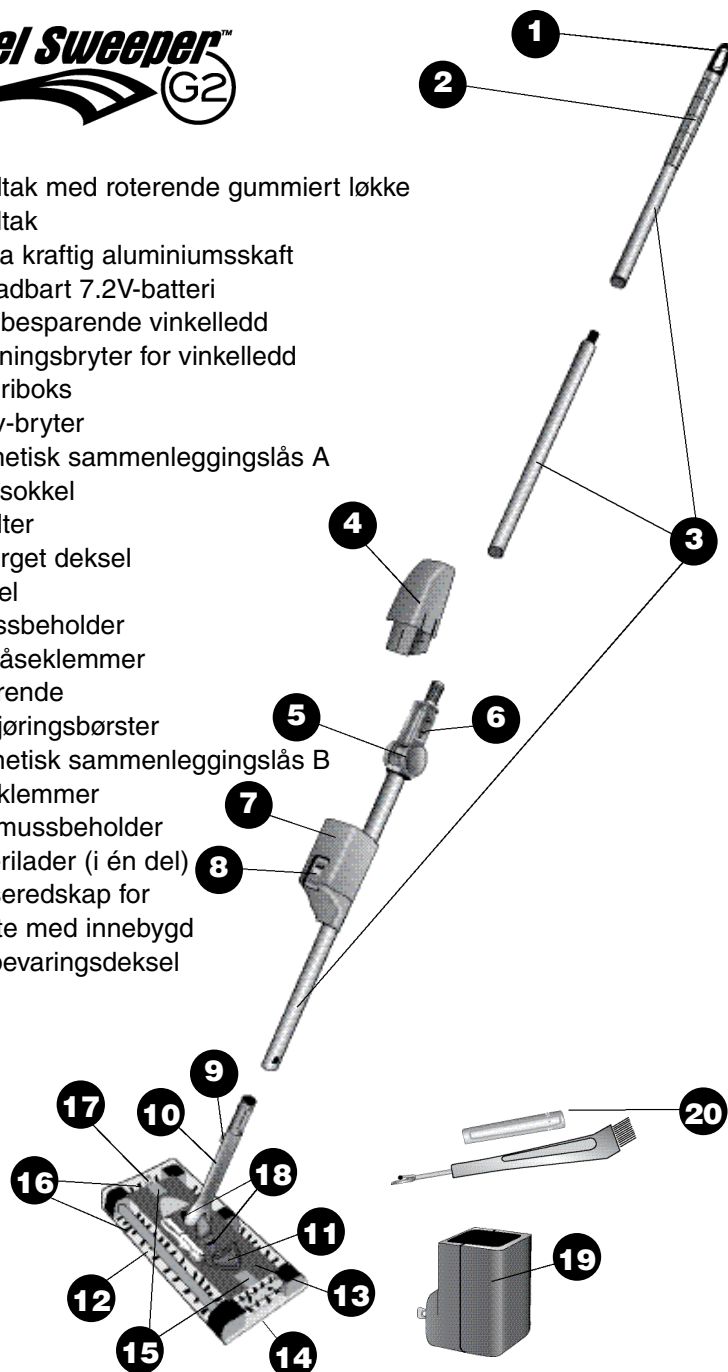

VIKTIG OM VEDLIKEHOLD:

(fortsett)

Trin 6) Sett tilbake det fargede plastlokket, og lås det gjennom å føre sparren på plastlokket ut i retning fra stangen. **(SE FIGUR 12).**

FIG. 12

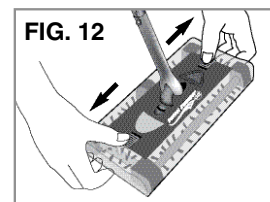

Trin 7) Løft "Luftfilter" opp og utover ved hjelp av "Flipp" **(SE FIGUR 13)**. Skyll "Luftfilter", la det tørke og sett det tilbake i feieren.

flipp FIG. 13

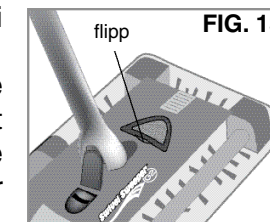

Med jevne mellomrom bør du tørke over Sweeper med en tørr eller fuktig klut som ikke loer. Ikke bruk vann, flytende rengjøringsmidler eller oppripende materialer når du skal rengjøre Swivel Sweeper.

PLASSBESPARENDE OG MAGNETISK SAMMENLEGGINGSLÅS:

Med Swivel Sweepers magnetiske sammenleggingslås kan du oppbevare feieren på en plassbesparende måte når du ikke bruker den.

Oppbevaring av Swivel Sweeper når den ikke er i bruk:

VIKTIG: Når du er ferdig med å bruke Swivel Sweeper, tømmer du "Smussbeholder", lukker den og bøyer feiemunnstykket opp og til siden for "Skaftsokkel" for å aktivere de to sammenleggingslåsene. **(SE FIGUR 14).**

For å løsne feiemunnstykket fra "Skaftsokkel" gir du den et lett slag.

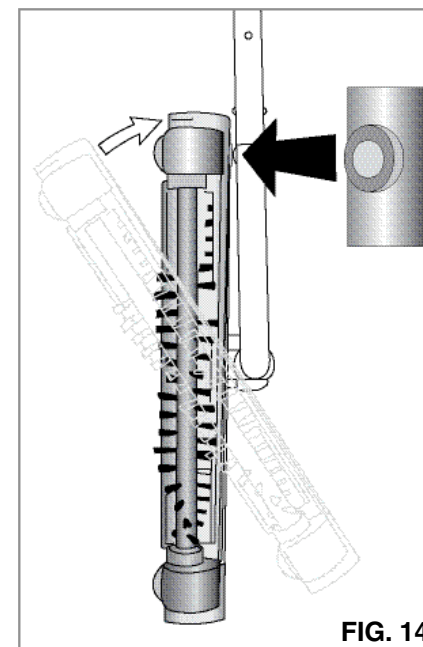

FIG. 14

VIKTIG OM VEDLIKEHOLD:

Som med alt roterende utstyr vil det over tid samle seg støv og skitt som hår, løse tråder og andre partikler i Swivel Sweepers rengjøringsbørster. For at rengjøringseffekten skal være best mulig, må de roterende børstene renses for hår og rusk og luftfilteret for støv når dette er nødvendig. Følg retningslinjene nedenfor.

Trinn 1) Forsikre deg om at Swivel Sweeper er slått AV, og fjern batteriet for å være sikker på at feieren ikke plutselig slås på.

Trinn 2) Løsne "Sotfarget Deksel" ved å la de to "Ytre låseklemmer" gli inn mot skaftet (SE FIGUR 8).

Trinn 3) Deretter løfter du "Sotfarget deksel" opp over aluminiumsskaftet for å fjerne det. De fire roterende børstene er nå helt synlige (SE FIGUR 9).

NB: "Renseredskap for børste" har en spiss tupp og et skarpt skjæreblad. Unngå kontakt med disse.

Trinn 4) Bruk kamsiden av "Renseredskap for børste" til å dra opp og løsne rusk som er filtret sammen. Du fører bare bladet langs valsen på "Roterende rengjøringsbørster" (SE FIGUR 10).

Trinn 5) Bruk den andre enden av "Renseredskap for børste" til å skjære løs og fjerne rusk som er filtret sammen. Du fører bare bladet langs valsen på "Roterende rengjøringsbørster" (SE FIGUR 11). Kast avfallet i søppelbøtten.

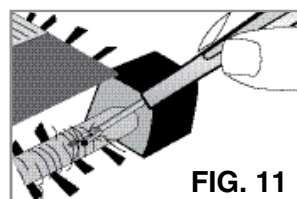
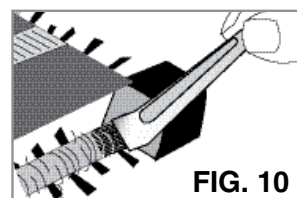
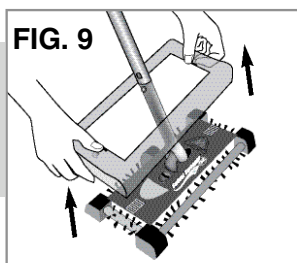
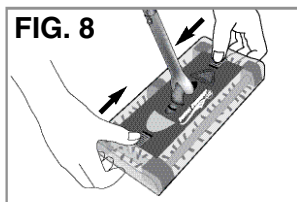

SLIK SETTER DU SAMMEN SWIVEL SWEEPER:

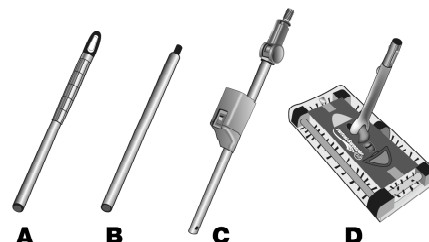

- A. Øvre skaft
- B. Midtre skaft
- C. Nedre skaft
- D. Munnstykke

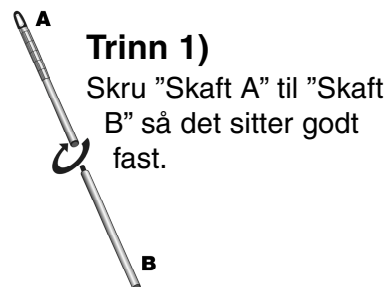

Trinn 1)

Skru "Skaft A" til "Skaft B" så det sitter godt fast.

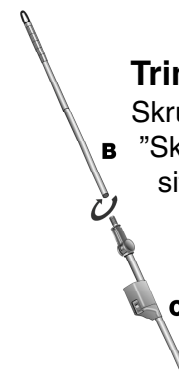

Trinn 2)

Skru "Skaft B" til "Skaft C" så det sitter godt fast.

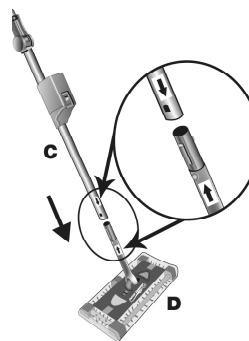

Trinn 3)

Juster pilen nederst på "Skaft C" slik at den er i flukt med pilen på "Munnstykke D". Da vil skaftet lett kobles med munnstykket. Press deretter delene godt sammen til skaftet låses på plass.

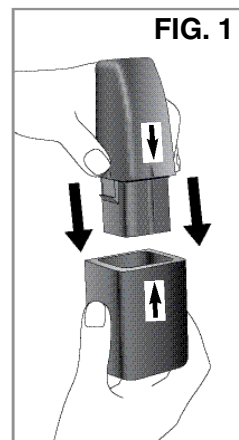

SLIK LADER DU BATTERIET:

Trinn 1) Sett "Batterilader" inn i en vanlig elektrisk stikkontakt som vist nedenfor:

Trinn 2) Juster pilen på "Oppladbart batteri" så den er i flukt med pilen på "Batterilader". Deretter setter du "Oppladbart batteri" ned i "Batterilader" (SE FIGUR 1).

MERK: Det røde lyset på fremsiden av "Batterilader" skal være tent for å angi at batteriet holder på å lades.

VIKTIG: Første gang skal batteriet oplades i mindst 8 timer. Når det skal genoplades, vil opladningstiden afhænge af, hvor meget strøm der er tilbage i batteriet. Anbefalet opladningstid for batteriet, når det er helt opbrugt, er 6-8 timer. Batteriet må gerne forblive i opladeren, dog højst i 24 timer i træk. Ellers kan det forkorte batteriets levetid. Batteriet behøver ikke at være fuldt afladet før genoplading.

SLIK BRUKER DU SWIVEL SWEEPER:

Trinn 1) Forsikre deg om at Swivel Sweeper er slått av. (MERK: "På/av-bryter" befinner seg på framsiden av "Batteriboks").

Trinn 2) Forsikre deg om at "Smussbeholder" er tom (se instruksjonen "SLIK TØMMER DU SMUSSBEHOLDEREN").

Trinn 3) Sett "Oppladbart batteri" ned i "Batteriboks", som er på fremsiden av skaftet, og la batteriet låses på plass (**SE FIGUR 2**).

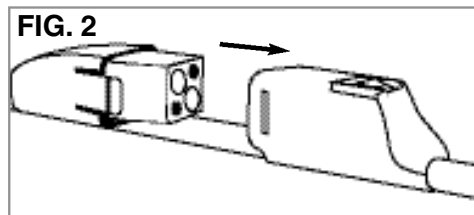

Trinn 4) Slå på Swivel Sweeper G2 for å begynne rengjøringen.

Trinn 5) Når du er ferdig, slår du av Swivel Sweeper og tømmer rusk og rask fra "Smussbeholder" over i en søppelbøtte. (Se følgende instruks om hvordan du tømmer "Smussbeholder".) Lad opp batteriet hvis nødvendig.

VIKTIG: AUTOMATISK SLUKKEFUNKSJON

Swivel Sweeper blir automatisk slått av for å beskytte bevegelige deler dersom børstene henger seg opp i tepper, hår eller andre objekter.

SLIK TILBAKESTILLER DU SLUKKEFUNKSJONEN:

1. Sett "På/av"-bryteren til "Av".
2. Løsne de partiklene som har satt seg fast i feiebørstene. Sweeper er klar til bruk igjen etter 10 minutter.

BRUK AV DET RYGGESPARENDE VINKELLEDET:

Trinn 1) For å feie under møbler skyver du "Låsbryter til vinkelledd" oppover for at det skal løsne (**SE FIGUR 3**).

Trinn 2) Deretter skyver du feieskaftet nedover så "Vinkelledd" bøyer seg mot gulvet (**SE FIGUR 4**).

Trinn 3) For å sette "Vinkelledd" i startposisjonen drar du feieskaftet opp igjen til "Vinkelledd" låses fast (**SE FIGUR 5**).

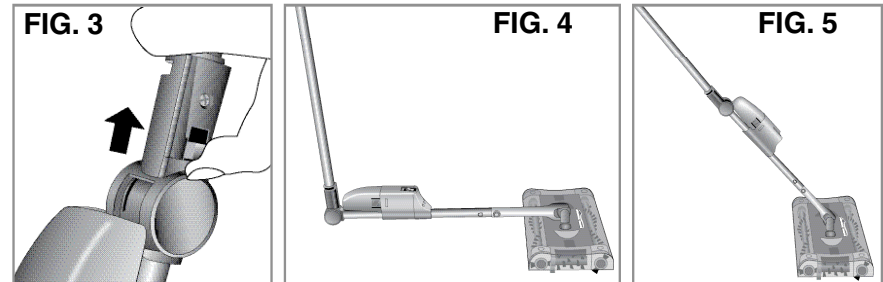

SLIK TØMMER DU SMUSSBEHOLDEREN:

Trinn 1) Forsikre deg om at Swivel Sweeper er slått av.

Trinn 2) Mens du holder "Sokkel" til Swivel Sweeper over søppelbøtten, trykker du inn "Låseklemmer for smussbeholder" (**SE FIGUR 6**) til "Smussbeholder" åpner seg (**SE FIGUR 7**).

Trinn 3) Tøm rusk og rask i søppelbøtten.

Trinn 4) Deretter setter du "Sokkel" tilbake på gulvet eller en annen slett overflate. Med en forsiktig trykkbevegelse nedover knepper du "Smussbeholder" sammen så den lukkes.

VIKTIG: Hvis "Smussbeholder" ikke blir festet ordentlig til "Sokkel", må du kontrollere at ingen metallbiter (f.eks. stifter, binders etc.) har lagt seg på motoren til Swivel Sweeper på undersiden av "Sokkel".

