



Sladdlös
**Swivel
Sweeper**TM
G2

U.S. Patentnr 7,152,267
U.S. Patentnr 7,340,795
Andra patentansökningar i USA
och utomlands är under behandling.

Distribueras av Tvins AB
www.tvins.com





Grattis till ditt köp av den sladdlösa och smidiga golv- och mattsoparen *Swivel Sweeper*[™]  som hjälper dig att städa upp mycket lättare och snabbare än vanliga sladdlösa golv- och mattsopare. **Hemligheten:** *Swivel Sweeper*[™]  är en unik teknisk lösning som kombinerar fyra roterande borstar – Quad-Brush®-teknik – som suger upp smuts från alla sidor med hjälp av ett vridbart borsthuvud som gör att din *Swivel Sweeper*[™]  enkelt kan manövreras runt möbler och andra föremål. Den har en förlängd stång, väger extremt lite och är dessutom påslös! Swivel Sweepers smidiga glidfunktion gör att den glider fram över golvytan nästan av sig själv. Dess vinkelled och lågprofilerade utformning skonar ryggen – du kan utan problem göra rent under soffan, sängen och andra möbler. Nu med beröringsfri dammbricka – ett enkelt klick är allt som krävs för att snabbt och enkelt tömma Swivel Sweepern på damm och smuts.

FELSÖKNING:

1. Swivel Sweeper G2 är trög eller startar inte:

Kontrollera att batteriet är fulladdat och sitter korrekt på plats i "batterifacket" samt att stången med "batterifacket" sitter fast ordentligt i "stångbasen". Kontrollera de "roterande borstarna" och se till att de kan rotera fritt och inga hårstrån, trådar eller liknande har fastnat.

2. Batteriet laddar inte:

Kontrollera att det "uppladdningsbara batteriet" är korrekt isatt i "batteriladdaren." Kontrollera även att den röda indikatorlampan på "batteriladdaren" tänds under laddning.

3. Borstarna slutar rotera och Swivel Sweeper stängs av:

Se avsnittet "Automatisk avstängningsfunktion" på sid. 6.

4. Swivel Sweeper G2 går igång men suger inte upp något:

Den "beröringsfria dammbrickan" är kanske full. Töm den vid behov (se avsnittet "Tömma den beröringsfria dammbrickan" på sid. 7). Det kan även bero på att det finns smuts eller föremål i mattan (t ex häftklamrar) som är för stora/tunga för golv- och mattsoparen att suga upp. Se till att den "beröringsfria dammbrickan" är helt stängd

5. All smuts och damm sugs inte upp vid städning:

Kontrollera att den "beröringsfria dammbrickan" är tom och sitter ordentligt på plats. Kontrollera även att det inte har fastnat hårstrån, papper eller liknande i borstarna som hindrar dem från att rotera. Använd vid behov "borstrengöringsverktyget".

SÄKERHETSFORESKRIFTER

SE TILL ATT DU LÄSER IGENOM OCH FÖRSTÅR SAMTLIGA SÄKERHETSFORESKRIFTER OCH VARNINGAR I DENNA BRUKSANVISNING SAMT PÅ BATTERILADDAREN INNAN DU BÖRJAR ANVÄNDA SWIVEL SWEEPER G2.

- Försäkra dig om att Swivel Sweeper G2 är korrekt hopmonterad innan du börjar använda den.
- Använd aldrig Swivel Sweeper G2 för att suga upp vätskor eller våt smuts, framför allt inte lättantändiga eller flyktiga vätskor.
- Swivel Sweeper G2 innehåller ett uppladdningsbart Ni-MH-batteri (Nickel-Metall Hydrid) på 7,2 V – när det är förbrukat måste du följa gällande föreskrifter för kassering.
- Se till att fingrar, hår och andra kroppsdelar samt kläder inte kommer i närheten av de roterande borstarna.
- Använd ALDRIG Swivel Sweeper G2 för att suga upp brinnande eller glödande material som cigaretter, tändstickor eller aska.
- Använd ALDRIG Swivel Sweeper G2 på skrovliga betongytor.
- Använd ALDRIG Swivel Sweeper G2 utomhus, t ex på uteplatsen, trädäcket eller andra ojämna underlag.
- De mekaniska delarna i Swivel Sweeper G2 går inte att reparera själv. Vid behov av service – kontakta en auktoriserad serviceverkstad.
- Kontrollera att Swivel Sweeper G2 är avstängd och att du har tagit ur batteriet innan du rengör de roterande borstarna och avlägsnar smuts, hår eller liknande som kan ha fastnat.
- Hantera eller ladda ALDRIG batteriet om du är våt om händerna.
- Använd endast medföljande laddare för att lada batteriet till Swivel Sweeper G2.
- Förvara din Swivel Sweeper G2 inomhus, på ett torrt och säkert ställe.

DELAR

1. Gummihätta med vridbar upphängning
2. Handtag
3. Slagtålig aluminiumstång
4. Uppladdningsbart batteri på 7,2 V
5. Vinkelled som skonar ryggen
6. Frigöringsknapp för vinkelledsspärr
7. Batterifack
8. Strömbrytare (ON/OFF)
9. Magnetlås A
10. Stångbas
11. Luftfilter
12. Tonat ytterhölje
13. Bas
14. Beröringsfri dammbricka,
15. Spärr för ytterhölje
16. Roterande borstar
17. Magnetlås B
18. Spärr för beröringsfri dammbricka
19. Helgjuten batteriladdare
20. Borst rengöringsverktyg & skydd

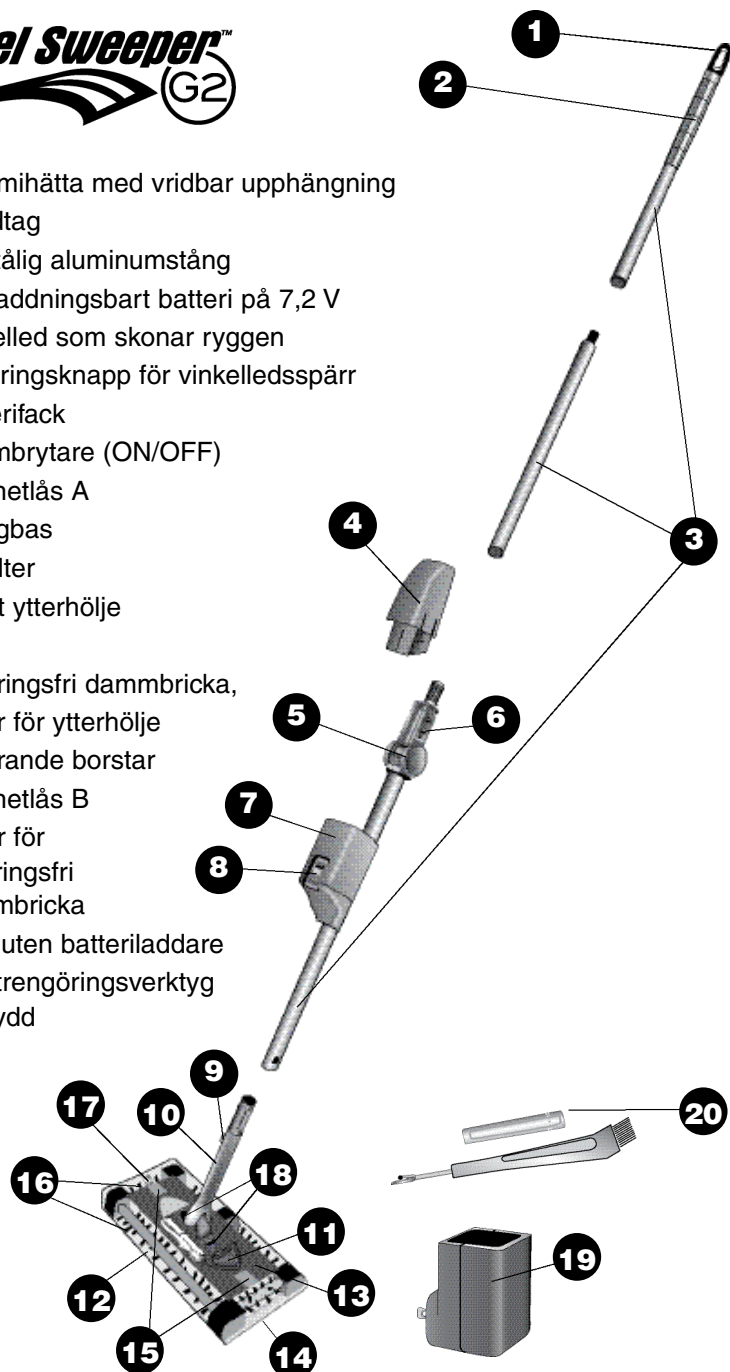

VIKTIG INFORMATION OM UNDERHÅLL OCH SKÖTSEL: (forts.)

Steg 5) Sätt tillbaka det "tonade ytterhöljet" och lås det på plats genom att föra "spärrarna för ytterhöljet" utåt, i riktning från stången (SE FIG. 12).

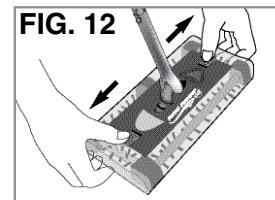

Steg 6) Använd "borttagningsspåret" för att lossa och lyfta bort "luftfiltret" (SE FIG. 13). Skölj "luftfiltret", låt det torka och sätt tillbaka det igen.

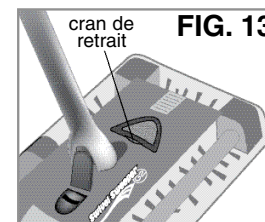

Torka regelbundet av din Swivel Sweeper med en torr eller fuktad luddfri trasa. Använd aldrig vatten, flytande rengöringsmedel eller slipande material för att rengöra Swivel Sweeper.

MAGNETLÅSSYSTEM FÖR SMIDIG FÖRVARING:

Swivel Sweepers magnetlåssystem möjliggör en smidig förvaring mellan användningstillfällena.

Swivel Sweeper – förvaring mellan användningstillfällena:

VIKTIGT! När du har städat färdigt med Swivel Sweeper tömmer du den "beröringsfria dammbrickan", stänger den igen och viker sedan borsthuvudet åt sidan, mot "stångbasen", för att aktivera de två magnetlåsen. På så vis tar Swivel Sweeper mycket lite plats att förvara. (SE FIG. 14).

Lossa borsthuvudet från "stångbasen" genom att knacka den försiktigt neråt.

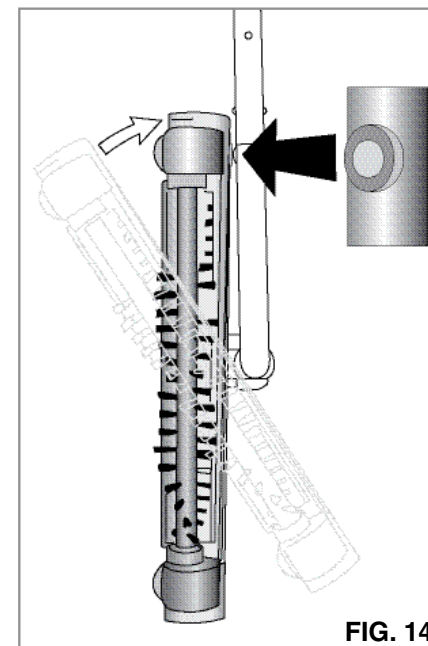

FIG. 14

VIKTIG INFORMATION OM UNDERHÅLL OCH SKÖTSEL:

Precis som alla andra liknande golv- och mattsopare som använder sig av borstar, kommer det även i Swivel Sweepers fyra roterande borstar att fastna saker som hårstrån, trådar och liknande. För att garantera bästa städresultat måste du avlägsna hårstrån, trådar och liknande som kan hindra borstarna från att rotera. Du måste även rengöra "luftfiltret" från damm och smuts. Följ anvisningarna nedan för att rengöra borstarna och luftfiltret.

Steg 1) Se till att Swivel Sweeper är avstängd (OFF) och ta ur batteriet för att försäkra dig om att den inte kan startas av misstag.

Steg 2) Lossa det "tonade ytterhöljet" genom att föra de två "spärrarna för ytterhöljet" inåt, mot stången (SE FIG. 8).

Steg 3) Avlägsna sedan det "tonade ytterhöljet" genom att dra det uppåt, över aluminiumstången. Nu är de fyra roterande borstarna helt synliga (SE FIG. 9).

WARNING! Borstrengöringsverktyget har en vass spets och ett knivblad. Undvik att röra vid spetsen och knivbladet.

Steg 4) Använd kamdelen i ena änden av "borstrengöringsverktyget" för att dra upp och lossa skräp som har fastat i borstarna. För bara kammen längs de "roterande borstarna" (SE FIG. 10).

Steg 5) Använd knivbladsdelen i andra änden av "borstrengöringsverktyget" för att skära loss och avlägsna skräp som har fastat i borstarna. För bara knivbladet längs de "roterande borstarna" . (SE FIG. 11).

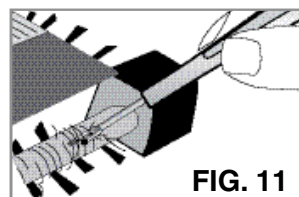
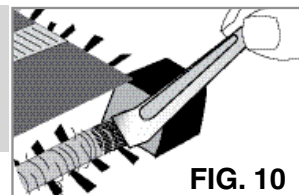
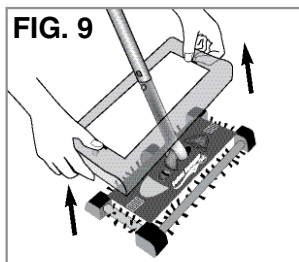
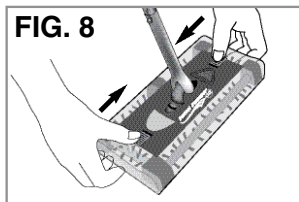

MONTERA SWIVEL SWEEPER:

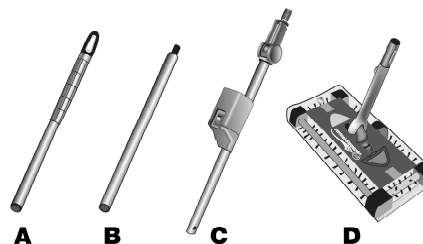

- A. Stångöverdel
- B. Stångmittdel
- C. Stångnederdel
- D. Borsthuvud

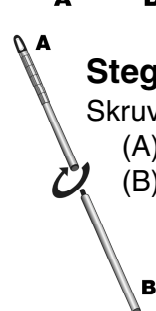

Steg 1)

Skruva ihop "stångöverdelen" (A) och "stångmittdelen" (B) ordentligt.



Steg 2)

Skruva ihop "stångmittdelen" (B) och "stångnederdelen" (C) ordentligt.

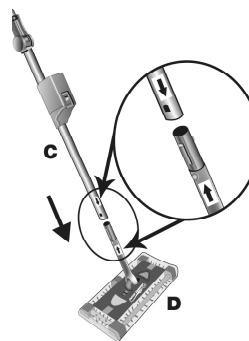

Steg 3)

Se till att pilen på "stångnederdelen" (C) hamnar i linje med pilen på "borsthuvudet" (D). När pilarna är exakt mittemot varandra kommer stången smidigt att glida ner på plats i borsthuvudet. Tryck så att stången låses på plats i borsthuvudet.

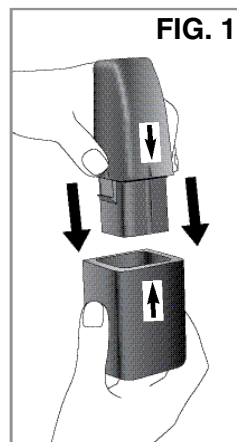

LADDA BATTERIET:

Steg 1) Anslut "batteriladdaren" till ett vanligt eluttag.

Steg 2) Se till att pilen på det "uppladdningsbara batteriet" hamnar i linje med pilen på "batteriladdaren". Låt sedan det "uppladdningsbara batteriet" glida ner i "batteriladdaren" (SE FIG. 1).

OBS! Den röda indikatorlampan framtill på "batteriladdaren" bör nu tändas för att visa att batteriet laddas.

VIKTIGT! Vid första laddningstillfället bör du låta batteriet laddas i minst åtta timmar. När du laddar batteriet därefter kommer laddningstiden variera beroende på hur laddat batteriet är innan du sätter det i laddaren. Rekommenderad laddningstid för batteriet när det är helt urladdat är 6–8 timmar. Batteriet kan lämnas i batteriladdaren längre tid än så, dock **ALDRIG** längre än 24 timmar i sträck. Annars kan batteriets livslängd förkortas. Du behöver inte vänta tills batteriet är helt urladdat innan du laddar upp det igen.

ANVÄNDA SWIVEL SWEEPER:

Steg 1) Se till att Swivel Sweeper är avstängd. (**OBS!** Strömbrytaren (ON/OFF) finns på framsidan av "batterifacket".)

Steg 2) Se till att den "beröringsfria dammbrickan" är tom (se avsnittet TÖMMA DEN BERÖRINGSFRIA DAMMBRICKAN senare i denna bruksanvisning).

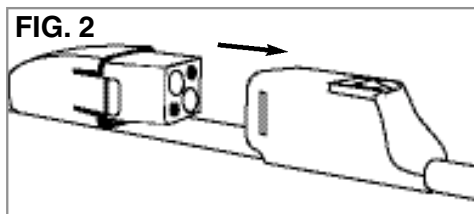

Steg 3) Sätt ner det "uppladdningsbara batteriet" i "batterifacket" på framsidan av stängan så att det snäpper på plats (**SE FIG. 2**).

Steg 4) Sätt på Swivel Sweeper G2 och börja städa.

Steg 5) När du har städad klart stänger du av Swivel Sweeper och tömmer innehållet i den "beröringsfria dammbrickan" i soporna. (Se avsnittet TÖMMA DEN BERÖRINGSFRIA DAMMBRICKAN senare i denna bruksanvisning.) Ladda vid behov batteriet.

VIKTIGT! AUTOMATISK AVSTÄNGNINGSFUNKTION

Swivel Sweeper stängs av automatiskt för att skydda de rörliga delarna om borstarna hindras från att rotera på grund av att något har fastnat i dem, t ex mattfransar, hårstrån, trådar eller liknande.

ÅTERSTÄLLA AVSTÄNGNINGSFUNKTIONEN:

1. Se till att strömbrytaren (ON/OFF) är i läge "OFF".
2. Avlägsna det/de föremål som hindrar borstarna från att rotera fritt.

Sweeper kommer att vara redo att användas igen inom tio minuter.

ANVÄNDA VINKELLEDSENFUNKTIONEN SOM SKONAR RYGGEN:

Steg 1) För att sopa under möbler trycker du "frigöringsknappen för vinkelledsspärren" uppåt, mot dig, för att lossa den (**SE FIG. 3**).

Steg 2) Tryck sedan stängan nedåt så att "vinkelleden" böjs mot golvet (**SE FIG. 4**).

Steg 3) För att låsa "vinkelleden" i ursprungsläget, drar du stängan uppåt igen, tills vinkelleden snäpper på plats (**SE FIG. 5**).

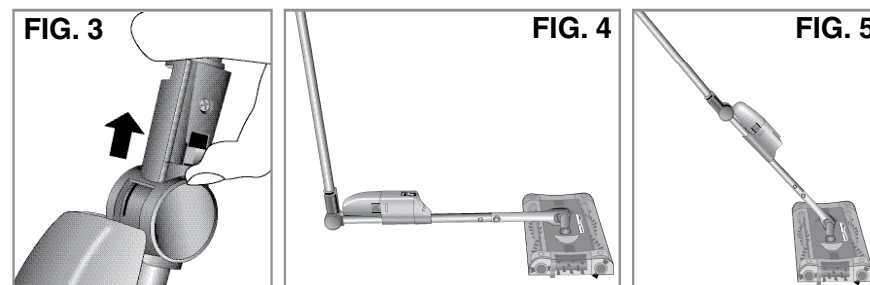

TÖMMA DEN BERÖRINGSFRIA DAMMBRICKAN:

Steg 1) Se till att Swivel Sweeper är avstängd.

Steg 2) Med Swivel Sweepers "bas" placerad över sopkärlet, trycker du "spärrarna för den beröringsfria dammbrickan" inåt mot stängan (**SE FIG. 6**) tills den "beröringsfria dammbrickan" öppnas (**SE FIG. 7**).

Steg 3) Töm innehållet i sopkärlet.

Steg 4) Sätt sedan åter ner "basen" på golvet eller annan plan yta. Genom att trycka försiktigt nedåt, stänger du den "beröringsfria dammbrickan" igen.

VIKTIGT! Om den "beröringsfria dammbrickan" inte fäster ordentligt i basen igen – kontrollera att inget metallskräp (t ex häftklamrar, gem eller liknande) genom magnetisering har fastnat på Swivel Sweepers motor som återfinns på "basens" undersida.

