A grey Bullet Express blender is shown in the background, slightly faded. The blender has a clear plastic lid and a black base with a control panel. The control panel has buttons for 'Pulse', 'High', 'Low', and 'Off'. The brand name 'BULLET express' is visible on the front of the blender.

BULLET *express*®

The Amazing 8 Minute Meal Machine™

KÄYTTÖOPAS

©Bullet Express, LLC. Kaikki oikeudet pidätetään.

ÄRKEITÄ KÄYTTÖTURVATIETOJA **JA OHJEITA VAROVAISUUDESTA**

TURVALLISUUTESI VUOKSI LUE KAIKKI OHJEET ENNEN BULLET EXPRESSIN KÄYTTÖÄ

- Tätä laitetta ei ole tarkoitettu sellaisten henkilöiden (lapset mukaan lukien) käytettäväksi, joilla on heikentyneitä fyysisiä, aisti- tai henkisiä kykyjä, tai kokemuksen ja tietojen puutetta, ellei heitä ole heidän turvallisuudestaan vastuullinen henkilö opastanut laitteen käytössä.
- Lapsia tulee valvoa ja varmistaa, etteivät he leiki laitteella.
- Jos virtajohto on vaurioitunut, se täytyy vaaran välttämiseksi vaihdattaa uuteen valmistajalla, valmistajan valtuuttamassa huollossa tai valtuutetulla sähköasentajalla.
- Leikkuuterien käsittelyssä on oltava huolellinen, erityisesti kulhoa poistettaessa ja puhdistuksen aikana.
- Vaara! Sähköiskun välttämiseksi älä koskaan upota virtajohtoa, pistoketta tai moottorirunkoa veteen tai muihin nesteisiin.
- Älä käytä muita kuin valmistajan suosittelemia tai myymiä lisävarusteita, koska muiden käyttö voi aiheuttaa tulipalon, sähköiskun tai henkilövahinkoja ja mitätöi takuun.
- Älä vedä virtajohdosta, kierrä sitä tai käsittele muuten väärin.
- Älä anna sähköjohdon roikkua työtason tai pöydän reunan yli.
- Älä anna sähköjohdon koskettaa kuumia pintoja, kuten hellaa.
- Irrota **Bullet Expressin** pistoke pistorasiasta, kun laitetta ei käytetä, ennen osien irrottamista tai laittamista paikoilleen sekä ennen sen puhdistusta. Kun laitetta ei käytetä, älä säilytä teriä tai kiekkoja moottorin akselilla.
- Varmista ennen **Bullet Expressin** käyttöä, että turvapidikkeet sulkevat kannen tukevasti paikalleen ja että syöttöputken survoin on asetettu oikein sisälle.
- Älä yritä ohittaa tai peukaloida kannen turvalukitus- ja turvapidikemekanismia.
- Älä kosketa **Bullet Expressin** leikkuuteriä, kiekkoja ja liikkuvia osia. Älä koskaan työnnä ruokaa syöttöputkeen käsin. Käytä aina oikeaa syöttöputken survointa henkilövahinkoja välttääksesi.
- Vähennä vakavan henkilövahingon tai **Bullet Expressin** vaurioitumisen vaaraa pitämällä kädet ja välineet erossa syöttöputkista ja leikkuuteristä **Bullet Expressin** käydessä. Kun aiot kaapia lastalla, sammuta **Bullet Express** ja avaa turvapidikkeet lukituksista.
- Välttääksesi liikkuvien osien tai ruuantähteiden aiheuttamia henkilövahinkoja **Bullet Expressiä** käyttäessäsi pidä kasvat ja sormet erossa **Meal Makerin** poistoaukon läheltä.
- Varmista ennen kansien poistoa, että moottori on täysin pysähtynyt.
- Laita aina ennen käyttöä ainekset ensin **Meal Mixer –kulhoon**. Älä koskaan käynnistä konetta, kun kulho on tyhjä.
- Varmista aina ennen mehustimen käyttöä, että **mehukansi** on tukevasti pidikkeillä paikallaan ja että **mehunokka** on työnnetty tukevasti paikalleen **mehukulhoon**. Älä avaa pidikkeitä mehustimen ollessa toiminnassa. Sammuta mehustin ennen kuin irrotat **soseastian** tyhjennettäväksi.
- **Mehustimen syöttöputken** tukkeutumisten välttämiseksi elintarvikkeet täytyy pilkkoa halkaisijaltaan alle 10 cm paloiksi. Jos elintarvike juuttuu syöttöputkeen, käytä tukoksen aiheuttaneiden palasten alas työntämiseen ainoastaan **syöttöputken survointia**. Jos putken tukos ei sillä aukea, sammuta **Bullet Express** ja pura mehustin tukoksen poistamiseksi.
- Älä käytä **Bullet Expressiä**, jos pyörivä mehusuodatin on vioittunut.
- Käytä **Bullet Expressiä** aina puhtaalla, tasaisella, kovalla ja kuivalla pinnalla.
- Älä käytä **Bullet Expressiä** ulkona sateella tai märissä olosuhteissa.
- Älä koskaan jätä **Bullet Expressiä** ilman valvontaa, kun se on käytössä.
- Vanhempien tarkka valvonta on välttämätöntä, jos jotakin laitetta käyttävät lapset tai sitä käytetään lasten lähellä.
- Terät ja kiekot ovat teräviä. Niitä on käsiteltävä varoen.
- Viilkkuva punainen merkkivalo ilmoittaa **Bullet Expressin** olevan käyttövalmiina. Älä kosketa teriä tai muita liikkuvia osia.
- Älä laita mitään **Bullet Expressin** astioita tai kulhoja mikroaaltouuniin.
- Älä koskaan pidä teriä käynnissä kauemmin kuin kolme (3) minuuttia kerrallaan, koska muuten moottori voi vaurioitua pysyvästi. Jos moottori lakkaa toimimasta, irrota moottorialustan sähköjohdon pistoke pistorasiasta ja anna sen jäähtyä 1 tunti ennen uutta käyttöä. **Bullet Expressissä** on sisäinen lämpölaukaisin, joka sammuttaa laitteen virran sen kuumetessa liikaa. Moottorialusta palautuu käyttötilaan, kun lämpölaukaisin saa jäähtyä.

**TALLENNA NÄMÄ OHJEET AINOASTAAN
KOTITALOUSKÄYTTÖÖN**

BULLET EXPRESSIN OMINAISUUDET

- Monitoiminen yleiskonejärjestelmä, joka mehustaa, sekoittaa, silppuaa, sekoittaa, viipaloi, suikaloi ja hienontaa.
- Kaksitoiminen turvajärjestelmä: **Bullet Express** ei toimi, elleivät turvapidikkeet ole paikoilleen kiinnitettyinä sekä kulhot ja kannet kunnolla lukittuina moottorialustassa.
- Tehokas 700 W moottori silppuaa, sekoittaa, raastaa, viipaloi ja soseuttaa muutamassa sekunnissa.
- Koottava ja purettava järjestelmä sisältää monta toimintoa ja on helppo puhdistaa.
- Erityisen laajat syöttöputket ovat erinomaisia mehustukseen ja kokonaisten hedelmien ja vihannesten viipalointiin.
- Huippuluokan suunnittelu käyttöä ja turvallisuutta ajatellen.



SISÄLLYSLUETTELO

Saat tämän kaiken	1 - 2
Moottorialusta	1
Meal maker express kokoonpanon osat	1
Meal mixer express kokoonpanon osat	2
Juicer express mehustinkokoonpanon osat	2
Bullet Expressin kokoonpano	3 - 6
Meal Maker Express kokoonpanon ohje	3
Näin käytät viipale- ja suikalekiekkoa.	4
Meal Mixer Express kokoonpanon ohje	5
Juicer Express -mehustinkokoonpanon ohje.	6
Bullet Expressin ohjauspaneelin käyttö	7
Sysästekniikan käyttö	8
Bullet Expressin tilavuude	8
Bullet Expressin kunnossapito	9
Bullet Expressin sähkötekniset tiedot	10



SAAT TÄMÄN KAIKEN

- 1 **Bullet Expressissä** on kolme pääosakokonaisuutta, jotka tekevät koneen monet toiminnot. Kokonaisuudet ovat **Meal Maker**, **Meal Mixer** ja **Juicer**. **Moottorialusta** (ks. alla) on yhteinen mekanismi, joka käyttää muita osia. **Moottorialustan turvapidikkeet** pitävät muut osat paikoillaan käytön aikana. **Huomio:** laite ei toimi, elleivät **turvapidikkeet** ole kunnolla paikoillaan ja työkulhon kanteen lukittuina.

MOOTTORIALUSTA:

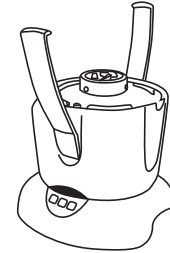

Moottorialusta
(Yhteinen kaikille kokoonpanoille)

- 2 **Meal Maker Express kokoonpanoa** käytetään monenlaisten vihannesten, hedelmien, juustojen jne. viipalointiin ja suikalointiin (ks. osat seuraavassa):
MEAL MAKER EXPRESS KOKOONPANON osat:

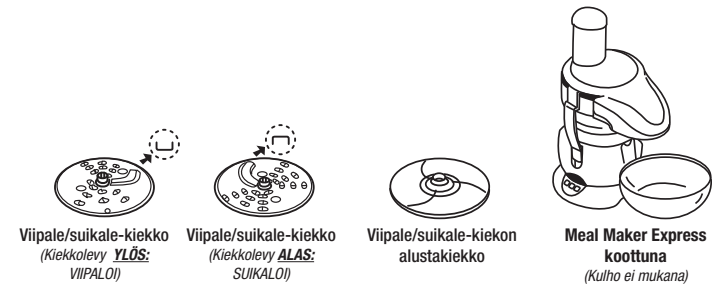
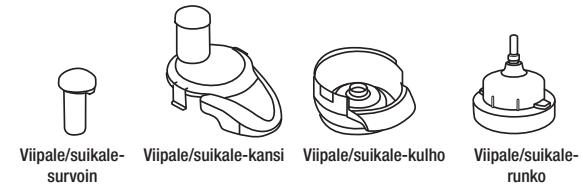

SAAT TÄMÄN KAIKEN

- 3 Meal Mixer Express kokoonpanoa käytetään moniin toimintoihin, kuten jään murskaamiseen, sekoittamiseen, silppuamiseen, jauhamiseen jne. (ks. osat seuraavassa):

MEAL MIXER EXPRESS KOKOONPANON osat:



Syöttöaukon tulppa



Meal Mixer - kansi



Meal Mixer - kulho



Silppuri/sekoitinterä
(kaksitasoinen)

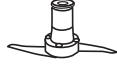

Suora terä



Terän irrottaja

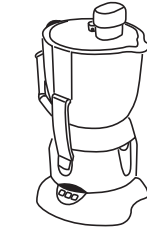

Meal Mixer Express
koottuna

- 4 Juicer Express kokoonpanoa käytetään kaikenlaisten hedelmien ja vihannesten mehustamiseen (ks. osat seuraavassa):

JUICER EXPRESS MEHUSTIMEN osat:

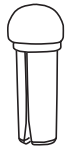

MEHUSTIMEN SYÖTTÖPUTKEN
SURVOIN

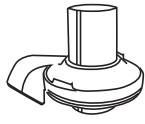

MEHUSTIMEN KANSI



MEHUSTIMEN SUODATIN



MEHUSTIMEN SOSEASTIA



MEHUKULHO/IRROTETTAVA
NOKKA



MEHUSTIMEN
PUHDISTUSHARJA



JUICER EXPRESS KOOTTUNA

BULLET EXPRESSIN KOKOAMINEN

MEAL MAKER EXPRESS KOKOAMISOHJEET

- A. Laita viipale/suikale-runko moottorialustalle ja laita sitten viipale/suikalekulho viipale/suikale-rungon akselille.

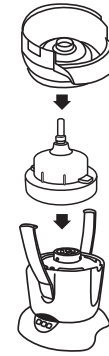

- B. Laita alustakieppo viipale/suikale-rungon akselille ja laita sitten viipale/suikalekiekko akselille haluttuun suuntaan (viipalekiekko **YLÖS** viipalointiin, **ALAS** suikaleelle). Ole varovainen käsitellessäsi teräviä kiekkoja.



- C. Laita viipale/suikalekansi kulholle ja kiinnitä turvapidikkeet.

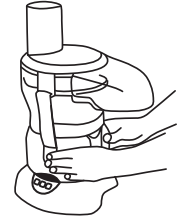

- D. Laita oma kulho tai muu astia viipale/suikalekannen ulostuloaukon alle.

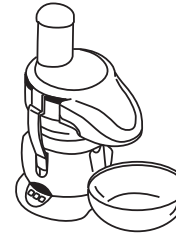

- E. Paina ensin painiketta "Low - Hidas" **ON** ja laita sitten vihannekset/hedelmät käyttäen pientä survointia.

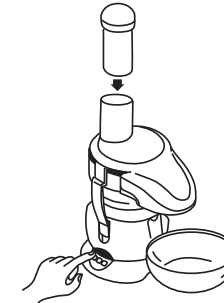

HUOMIO: Laite puretaan tekemällä edelliset vaiheet päinvastoin.

NÄIN KÄYTÄT VIIPALOINTI- JA SUIKALEKIEKKOJA

Käytä viipale/suikalekiekkoa haluttuun tulokseen tarvittavalla tavalla.

Viipalointi

VIIPALOINTIIN viipalointiterän tulee olla YLÖS.



Terän suunta (YLÖS)

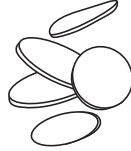

Viipalointitulokset



Painike: hidas

Suikalointi

SUIKALOINTIIN viipalointiterän tulee olla ALAS (ks. alla).

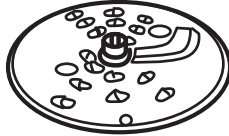

Terän suunta (ALAS)



Suikalointitulokset



Painike: hidas

MEAL MIXER EXPRESS KOKOAMISOHJEET

A. Insert Laita haluttu terä Meal Mixer –kulhon akselikaralle. Ole varovainen käsitellessäsi teräviä teriä.

HUOMIO: Laita ainekset sisään aina ennen sekoitinvälineiden käyttöä. Älä koskaan käynnistä konetta, kun kulho on tyhjä

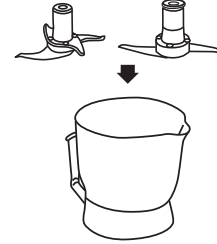

B. Laita ainekset Meal Mixer –kulhoon ja laita kansi sekä syöttöaukon tulppa kulhoon.

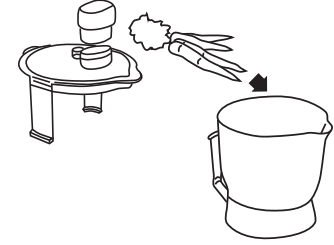

C. Laita Meal Mixer –kulho moottorialustalle ja käännä moottorialustan turvapidikkeet kulhon kannen sivupidikkeiden yli. Lukitse turvapidikkeet molemmin käsin, kunnes kuulet naksahduksen.

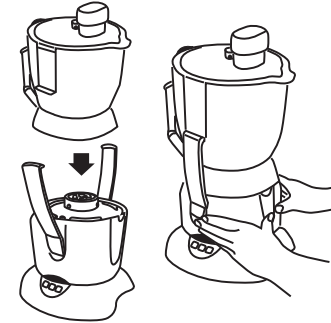

D. Käynnistä painamalla jotakin painikkeista **HI**, **LOW** tai **PULSE** (Reseptioppaan neuvojen mukaan).

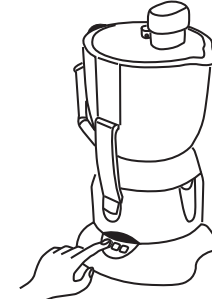

E. NÄIN KÄYTÄT TERÄNPOISTAJAA:

VAARA: terää ei voi poistaa tarttumalla sormin akselistä, käytä teränpoistajaa kuten tässä selostetaan. TERÄT OVAT HYVIN TERÄVIÄ, POISTA TERÄ HYVIN VAROVAISESTI. Työnnä lyhyempi taivutettu nostoreuna terän keskiosan alle ja paina vartta taaksepäin pois päin terästä, jolloin terä vapautuu akselistä.



Blade Remover

HUOMIO: Laitte puretaan tekemällä edelliset vaiheet päinvastoin.

JUICER EXPRESS KOKOAMISOHJEET

A. Laita mehustinkulho on moottorialustalle. Kiinnitä mehusuodatin tukevasti kulhoon. Varmista, että mehunokka on tiukasti kiinni kulhossa.

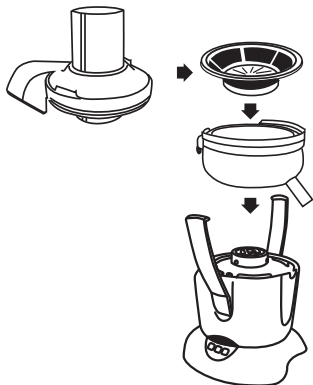

B. Laita mehkansi mehkulhoon ja lukitse turvapidikkeet tukevasti molemmin käsin, kunnes kuulet naksahduksen.

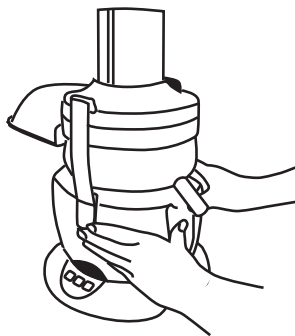

C. Laita soseastia tukevasti mehkannen ulostuloaukon alle.

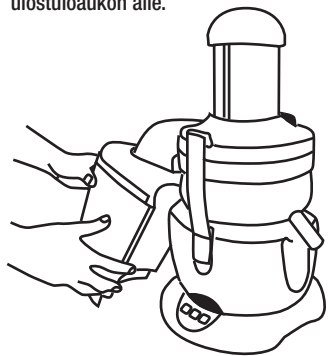

D. Paina ensin painiketta "LOW – Hidas" **ON** ja laita sitten vihannekset/hedelmät käyttäen syöttöputken survointia.

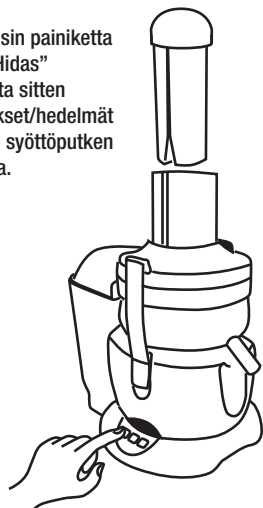

HUOMIO: Laitte puretaan tekemällä edelliset vaiheet päinvastoin.

OPERATING THE BULLET EXPRESS CONTROL PANEL

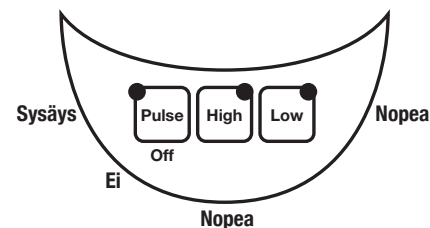

- 1 MEHUSTUS**
 - Käytä **Juicer Express** -kokoonpanoa
 - Nopeutena LOW - Hidas
 - Tee tuoremehuja vihanneksista ja hedelmistä
 - Tee soseita keittoihin, kastikkeisiin, tofuun jne.
- 2 VIIPALOINTI**
 - Käytä **Meal Maker Express** -kokoonpanoa
 - Käytä viipalekiekkoa
 - Nopeutena LOW - Hidas
 - Viipaloi kaikenlaisia vihanneksia
- 3 SUIKALOINTI**
 - Käytä **Meal Maker Express** -kokoonpanoa
 - Käytä suikalekiekkoa
 - Nopeutena LOW - Hidas
 - Suikaloi vihanneksia, juustoa jne.
- 4 JÄÄLASTUJEN TEKO**
 - Käytä **Meal Maker Express** -kokoonpanoa
 - Käytä viipalekiekkoa
 - Nopeutena HIGH – Nopea
 - Höylää jää
- 5 SILPPUAMINEN**
 - Käytä **Meal Mixer Express** -kokoonpanoa
 - Käytä silppuri/sekoitinterää (kaksitasoinen)
 - Käytä PULSE-painiketta
 - Silppua valkosipulia, sipulia, paprikoita, lihaa, kalaa jne.
- 6 SEKOITTAMINEN**
 - Käytä **Meal Mixer Express** -kokoonpanoa
 - Käytä silppuri/sekoitinterää (kaksitasoinen)
 - Nopeutena HIGH tai LOW – Nopea tai hidas
 - Sekoita smoothie-juomia, kakkuuorutuksia jne.
- 7 MURSKAUS**
 - Käytä **Meal Mixer Express** -kokoonpanoa
 - Käytä suoraa terää
 - Nopeutena HIGH – Nopea
 - Tee hienoa murskaa kuivatuista pavuista jne.
- 8 TAIKANAN SEKOITTAMINEN**
 - Käytä **Meal Mixer Express** -kokoonpanoa
 - Käytä suoraa terää
 - Nopeutena HIGH tai LOW – Nopea tai hidas (reseptiohjekirjan mukaan)
 - Sekoita taikina

SYSÄYTEKNIIKAN KÄYTTÖ

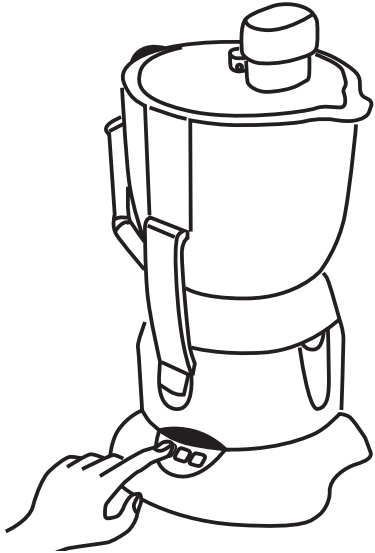

SYSÄYTEKNIikka

Koska *Bullet Expressin* moottori on niin tehokas, niin saatat helposti käsitellä ruokatarvikkeita liikaa ja muussatane, ellei ole huolellinen. Tässä Pulse-sysäystekniikka on kätevä.

Käynnistä sysäys painamalla Pulse-painiketta ja vapauttamalla se heti. Anna moottorin pysähtyä täysin ja aloittaa uuden sysäysjakson, kunnes haluttu tulos on saavutettu.

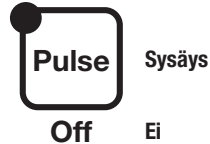

BULLET EXPRESS CAPACITIES

Suosittelilavuudet eri ruokatarvikkeille ja toiminnoille

Tehtävä	Elintarvike/Aines	Terä	Kulho-tyyppi	Enimmäisaika	Ohjeet
Jauhaaminen	Raaka nauta	Silppuri/sekoitin	Sekoituskulho	15 sekuntia	Paloittele enintään 400 g 2,5 cm kuutioiksi.
Silppuaaminen	Sipulit	Silppuri/sekoitin	Sekoituskulho	15 sekuntia	Paloittele enintään 500 g ja varmista siten tasakokoiset palat.
Jauhaaminen	Kahvipavut	Suora terä	Sekoituskulho	15 sekuntia	Paloittele enintään 300 g ja varmista siten tasakokoiset palat.
Jauhaaminen	Soijapavut	Suora terä	Sekoituskulho	15 sekuntia	Paloittele enintään 300 g ja varmista siten tasakokoiset palat.
Silppuaaminen	Omenat	Silppuri/sekoitin	Sekoituskulho	15 sekuntia	Paloittele enintään 500 g 2,5 cm kuutioiksi ennen silppuamista.
Murskaus	Jää	Suora terä	Sekoituskulho	15 sekuntia	Murskaa enintään 500 g jääkuutioita sykäspainikkeen avulla.
Taikinan sekoitus	Jauhot ja vesi	Suora terä	Sekoituskulho	15 sekuntia	Sekoita enintään 400 ml vettä enintään 340 g jauhoja taikinaksi.
Viipalointi/suikalointi	Porkkanat	Viipaloija/suikaloinja	Viipale/suikalokulho	3 minuuttia	Viipaloi/suikaloi enintään 2,5 kg.

NÄIN HOIDAT BULLET EXPRESSIÄ

- A. Pese lämpimällä vedellä ja neutraalilla pesuaineella sekä pyyhi kuivaksi tiskipyhkeellä. Ei saa käyttää hiovia puhdistusaineita. Puhdista **mehusuodatin** ja **irrotettava nokka** mukana toimitetulla **puhdistusharjalla**. **VAARA:** Ole varovainen puhdistassasi teriä ja kiekkoja, jotka ovat viiltävän teräviä.



- B. Irrota irrotettava mehunokka ja se on helppo puhdistaa.

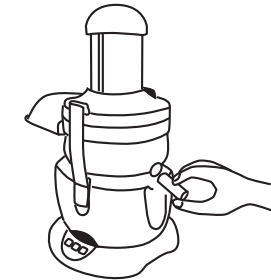

- C. Puhdista moottorialusta ja Meal Maker –runko kostealla kankaalla ja miedolla pesuaineella.



- D. Älä käytä *Bullet Expressin* pesuun mitään kemiallisia pesuaineita, koska ne voivat aiheuttaa värin vääristymistä ja tuhota koneen ulkonäön.



VAARA: Älä upota moottorialustaa tai viipale/suikalorunkoa veteen. Vesi moottorissa voi aiheuttaa virhetoimintoja tai sähköiskun. Tarkista aika ajoin, ettei pistokkeessa ja viirtajohdossa ole vikoja.

BULLET *EXPRESSIN* SÄHKÖTEKNISET TIEDOT

MALLI:	<i>Bullet Express</i>
MALLINUMERO:	BE-110
JÄNNITE/HERZ:	AC 220 V-240 V 50 Hz/60 Hz
MAKSIMIVIRTA:	6,25 A
MAXIMITEHO:	700 WATTIA
JAUHOSEKOITUSKULHON TILAVUUS:	1,18 litraa
PISIN JATKUVA KÄYTTÖ:	3 minuuttia

MUISTIINPANOJA

MUISTIINPANOJA

MUISTIINPANOJA

MUISTIINPANOJA