

Cordless
Swivel
SweeperTM
G2

U.S. Patenttinro. 7,152,267

U.S. Patenttinro. 7,340,795

Patentihakemuksia vireillä USA:ssa ja muissa maissa.

Jakelija: Tvins AB



www.tvins.com

Cordless
Swivel
SweeperTM
G2

Käyttöopas





Onnittelumme ja kiitoksemme  -tuotteen hankinnasta. Se on nopea ja tehokas lattioiden ja mattojen lakaisija, jolla voit puhdistaa lian ja sotkut pois nopeammin ja helpommin kuin tavallisilla johdottomilla lakaisijoilla. **Salaisuus:**  yhdistää Quad-Brush® Technology -neliharjatekniikan - voimakkaat pyörivät harjat poimivat lian ja sotkut lakaisupään kaikilta neljältä sivulta - 360° kiertotoimintoon, joka helpottaa liikuttelua huonekalujen ja muiden esineiden ympärillä. Siinä on pidennetty varsi, se on superkevyt ja myös pussiton!  liikuu kevyesti lattialla neljän hellävaraisen liukupalan varassa. Nivelliitos säästää selkää ja matalien muotojen ansiosta se ulottuu helposti sohvien, vuoteiden ja muiden huonekalujen alle. Nyt siinä on Touchless Dirt Tray: tyhjennät siitä nopeasti lian ja roskat vain painamalla kielekkeitä.

VIANETSINTÄ:

1. Swivel Sweeper G2 on tehoton tai ei käynnisty:

Tarkista, että akku on täyteen ladattu ja tukevasti laitettu akkukoteloon ja että varsiosa akkukoteloiheen on tukevasti liitetty varren tukeen. Tarkista, ettei pyöriviin puhdistusharjoihin ole tarttunut hiuksia, roskia jne.

2. Akku ei lataudu:

Varmista, että akku on työnnetty täysin akkulataajan sisään. Tarkista myös, että akkulaturin punainen merkkivalo syttyy ladattaessa.

3. Pyörivät harjat pysähtyvät ja lakaisija sammuu:

Lue automaattisammutustoiminnon ohjeet sivulta 6.

4. Swivel Sweeper G2 käy, mutta ei kerää roskia:

"Touchless Dirt Tray" -roskakotelo voi olla täynnä. Tyhjennä se tarvittaessa (Lue ohjeet Touchless Dirt Tray -roskakotelon tyhjennyksestä sivulta 7). Roskat voivat olla myös kiinni matossa (kuten niitit) tai ne voivat olla liian isoja/painavia lakaisijan poimittaviksi. Varmista, että "Touchless Dirt Tray" -roskakotelo on täysin suljettu.

5. Likaa ja roskia leviää lakaisijasta siivouksen aikana:

Varmista, että "Touchless Dirt Tray" -roskakotelo on tyhjä ja kiinnitetty tukevasti lakaisijaan. Tarkista myös, ettei pyöriviin puhdistusharjoihin ole kerääntynyt ja sotkeutunut roskia, kuten hiuksia, paperia yms. Puhdista ne tarvittaessa harjojen puhdistusvälineellä.

KÄYTTÖTURVAOHJEET

LUE ENNEN SWIVEL SWEEPER G2:N
KÄYTTÖNOTTOA KAIKKI TÄMÄN OPPAAN
JA AKKULATURIN KÄYTTÖTURVATIEDOT
JA VAROITUKSET.

- Varmista ennen käyttöä että Swivel Sweeper G2 on koottu oikein.
- Älä koskaan käytä Swivel Sweeper G2:ta nesteiden tai märkien aineiden ja erityisesti tulenarkojen tai palavien nesteiden poistamiseen.
- Swivel Sweeper G2:ssa on ladattava 7,2 V Ni-MH (nikkelimetallihydridi) -akku, joka täytyy hävittää oikealla tavalla.
- Pidä sormet, hiukset ja kaikki muut kehon osat sekä vaatteet erossa pyörivistä puhdistusharjoista.
- ÄLÄ käytä Swivel Sweeper G2:ta palavien tai kytevien aineiden, kuten savukkeiden, tulitikkujen ja tuhkien, poistamiseen.
- ÄLÄ käytä karkeilla betonipinnoilla.
- ÄLÄ käytä ulkotiloissa: terasseilla, veneiden kansilla tai karkeilla pinnoilla.
- Swivel Sweeper G2:n mekaaniset osat eivät ole käyttäjän huollettavia. Tilaa huolto pätevältä huoltoasentajalta.
- Varmista ennen Swivel Sweeper G2:n pyörivien harjojen puhdistusta, roskien poistoa jne., että laitteen virta on sammutettu ja akku poistettu.
- ÄLÄ käsittele tai lataa akkua märin käsin.
- Lataa Swivel Sweeper G2:n akkua ainoastaan mukana toimitetulla laturilla.
- Säilytä Swivel Sweeper G2 sisätiloissa kuivassa ja turvallisessa paikassa.

OSAT

1. Kahva ja pyörivä kumitettu ripustinlenkki
2. Kahva
3. Tukeva alumiinivarsi
4. Ladattava 7,2 V akku
5. Selkää säästävä nivelliitos
6. Nivelliitoksen lukituksen avaussalpa
7. Paristokotelo
8. On/Off -käyttökatkaisin
9. Magneettisalpa A
10. Varren tuki
11. Ilmansuodatin
12. Sävytetty ulkokuori
13. Runko
14. Pölyastia, johon ei tarvitse koskea
15. Ulkokuoren lukkopinteet
16. Pyörivät puhdistusharjat
17. Magneettisalpa B
18. Pölyastia, johon ei tarvitse koskea
Lukkopinteet
19. Yksiosainen akkulaturi
20. Harjan puhdistusväline ja säilytyskotelon suojus

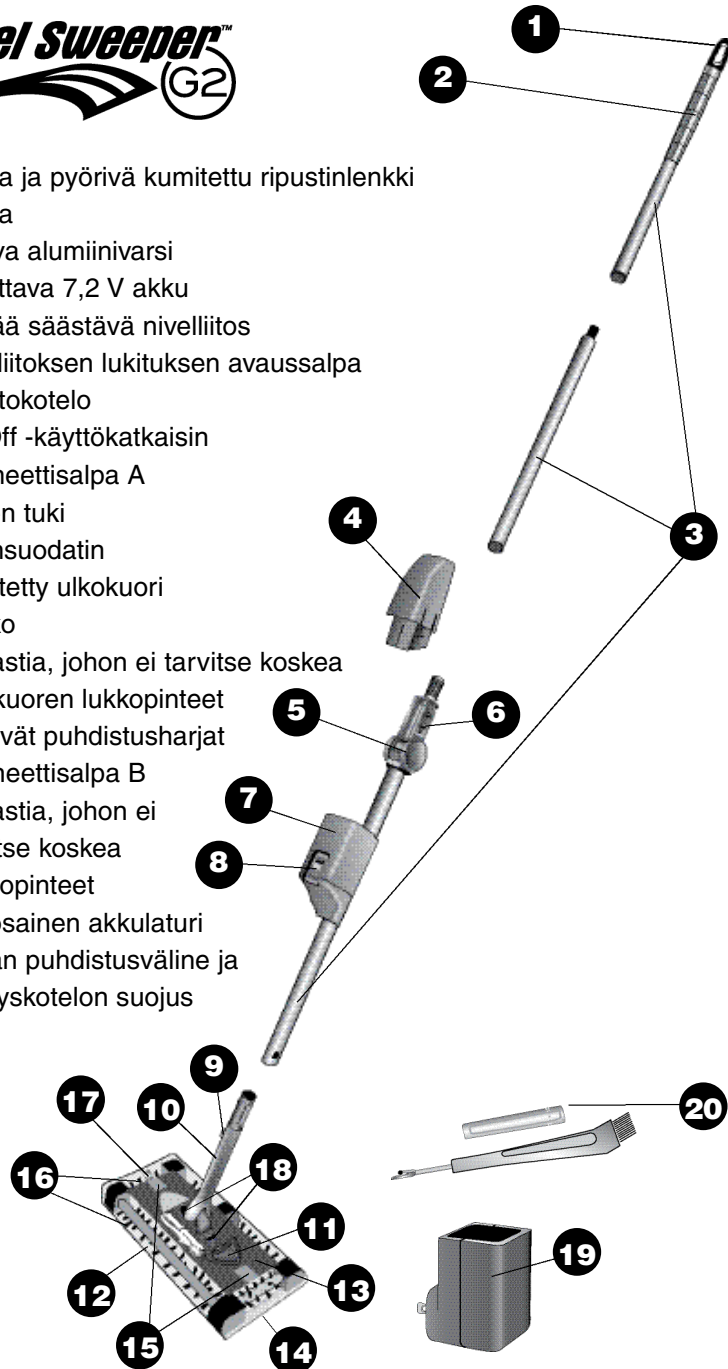

TÄRKEITÄ LAITTEEN HOITOTIETOJA:

(jatkoa)

Vaihe 6) Laita sävytetty "ulkokuori" takaisin paikalleen ja lukitse se työntämällä lukkopinteitä ulospäin, pois päin varresta. **(KS. KUVA 12).**

KUVA 12

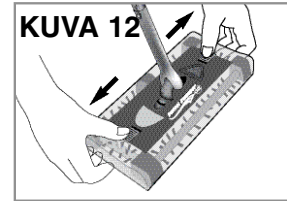

Vaihe 7) Nosta ilmansuodatinta ylös ja vedä se ulos somilovenssa avulla **(KS. KUVA 13)**. Huuhtele ilmansuodatin, anna sen kuivua ja laita takaisin sweeperiin.

cran de retrait KUVA 13

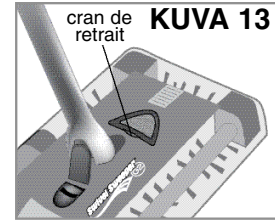

Pyyhi ajoittain Swivel Sweeper kuivalla tai kostealla nukattomalla kankaalla. Älä käytä vettä, nestemäisiä puhdistusaineita tai hiovia aineita Swivel Sweeperin puhdistukseen.

MAGNEETTISALPAJÄRJESTELMÄ SÄÄSTÄÄ SÄILYTYSTILAA:

Magneettisalpajärjestelmällä Swivel Sweeperin voi laittaa säilöön pieneen tilaan käyttöjen välillä.

Swivel Sweeperin säilytys käyttöjen välillä:

TÄRKEÄÄ: Lopetettuasi siivouksen Swivel Sweeperillä tyhjennä roskakotelo, sulje se ja taita sitten sweeper pystyyn varren tukea vasten, jolloin magneettisalvat pitävät sen pystyasennossa ja säilytystilaa säästyy käyttöjen välillä. **(KS. KUVA 14).**

Sweeperin pää vapautuu varren tuesta napauttamalla päätä kevyesti alaspäin.

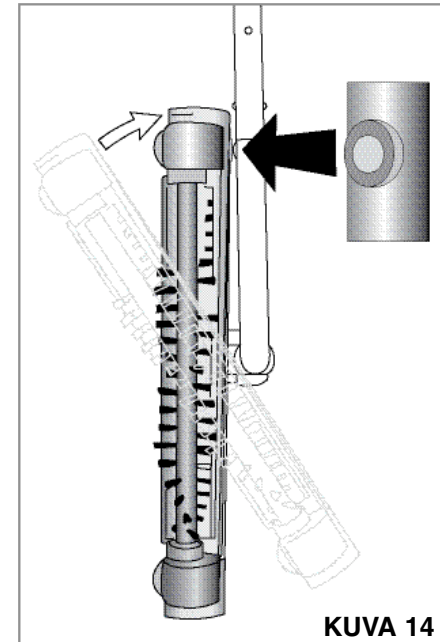

KUVA 14

TÄRKEITÄ LAITTEEN HOITOTIETOJA:

Kuten kaikkiin pyörivillä harjoilla varustettuihin siivousvälineisiin Swivel Sweeperin neljään puhdistusharjaan kerääntyy roskaa, kuten hiuksia, langanpätkiä ja muita hiukkasia. Parhaan lakaisukyvyn säilyttämiseksi puhdista tarvittaessa sweeperin pyörivistä harjoista sekä sen "ilmansuodattimesta" hiukset, roskat ja muu lika seuraavia ohjeita noudattaen.

Vaihe 1) Varmista, että Swivel Sweeperin virta on katkaistu ja poista akku, jotta laite ei käynnisty vahingossa.

Vaihe 2) Avaa sävytetyn ulkokuoren lukitus työntämällä kahta ulkokuoren lukkopinnettä vartta kohti. (KS. KUVA 8).

Vaihe 3) Seuraavaksi irrota sävytetty ulkokuori nostamalla se ylös ja alumiinivarren yli. Neljä pyörivää harjaa näkyvät nyt selvästi (KS. KUVA 9).

VAROITUS: Harjan puhdistusvälineen kärki on terävä ja siinä on harsintaterä. Vältä koskemasta kärkeä ja harsintaterää.

Vaihe 4) Vedä ylös ja poista harjoihin sotkeutuneet roskat harjan puhdistusvälineen kampapuolella. Työnnä vain terää pitkin pyörivien harjojen akseleita (KS. KUVA 10).

Vaihe 5) Leikkaa ja poista harjoihin sotkeutuneet roskat harjan puhdistusvälineen toisella päällä. Työnnä vain terää pitkin pyörivien harjojen akseleita (KS. KUVA 11).

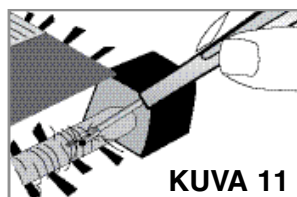
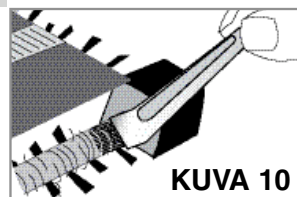
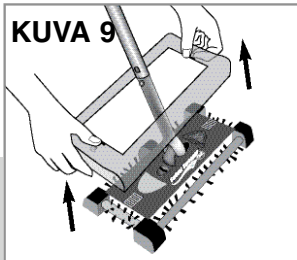
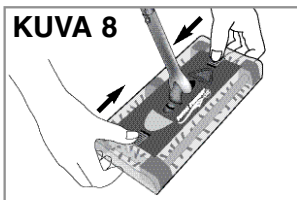

NÄIN KOKOAT SWIVEL SWEEPERIN:

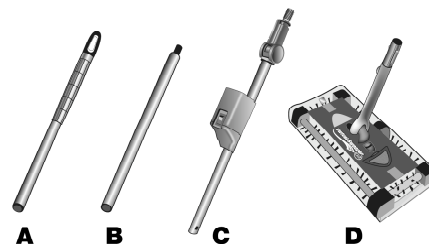

- A. Ylävarsi
- B. Keskivarsi
- C. Alavarsi
- D. Lakaisupää

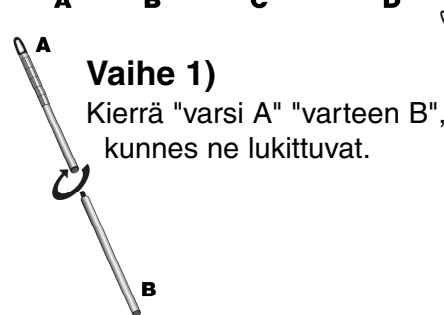

Vaihe 1)

Kierrä "varsi A" "varteen B", kunnes ne lukittuvat.

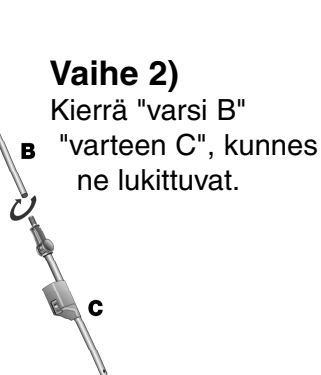

Vaihe 2)

Kierrä "varsi B" "varteen C", kunnes ne lukittuvat.

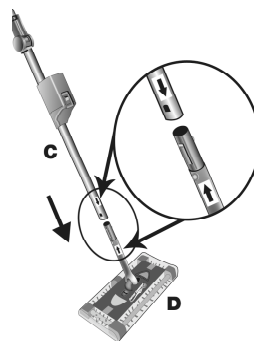

Vaihe 3)

Kohdista "varren C" nuoli "lakaisupään D" nuoleen. Kun nuolet ovat kohdakkain, varsi liukuu helposti lakaisupäähän. Paina sitten tiukasti kiinni, kunnes varsi lukittuu paikalleen.

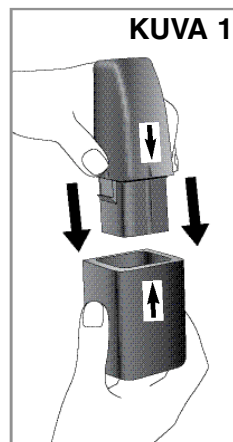

KUVA 1

NÄIN LATAAT AKUN:

Vaihe 1) Työnnä akkulataaja tavalliseen sähköpistorasiaan, kuten:
UL/CUL: 120 V AC 60 Hz
TUV/UK: 220-240 V AC 50/60 Hz.

Vaihe 2) Kohdista akun nuoli akkulataajan nuolen kanssa. Työnnä sitten akku alas akkulataajan sisään (KS. KUVA 1).

HUOMIO: Akkulataajan etuosassa pitäisi syttyä punainen merkkivalo ilmaisemaan, että akkua ladataan.

TÄRKEÄÄ: Ladattaessa akku ensimmäisen kerran anna sen latautua vähintään 8 täyttä tuntia. Uudelleenlatauksissa latausaika vaihtelee riippuen siitä, paljonko akussa on varausta jäljellä sen viime käytön jälkeen. Suositeltu täysin purkautuneen akun latausaika on 6-8 tuntia. Akun voi jättää lataajaan pitemmäksikin ajaksi, mutta EI yli 24 tunniksi. Se voi lyhentää akun kokonaiskäyttöikä. Uudelleenlatausta varten ei tarvitse odottaa akun täydellistä purkautumista tyhjäksi.

SWIVEL SWEEPERIN KÄYTTÖ:

Vaihe 1) Varmista, että Swivel Sweeperin virta on katkaistu. (HUOMIO: "On/Off"-virtakatkaisin sijaitsee akkukotelon etuosassa).

Vaihe 2) Varmista, että roskakotelo on tyhjä (ks. ohjeet ROSKAKOTELON TYHJENNYS).

Vaihe 3) Työnnä akku varren etupuolella olevaan akkukoteloon, kunnes se lukittuu paikalleen (KS. KUVA 2).

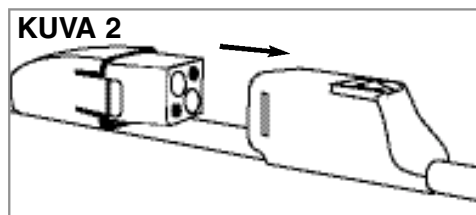

Vaihe 4) Kytke Swivel Sweeper G2:een virta ja aloita siivous.

Vaihe 5) Kun olet siivonnut, katkaise Swivel Sweeperin virta ja tyhjennä roskakotelon sisältö jäteastiaan. (Lue seuraavat ohjeet roskakotelon tyhjennyksestä.) Lataa akku tarvittaessa.

TÄRKEÄÄ: AUTOMAATTISAMMUTUSTOIMINTO

Swivel Sweeperin virta katkeaa automaattisesti sen liikkuvien osien suojaamiseksi, jos harjat jumittuvat mattoihin, hiuksiin tai muihin kohteisiin.

AUTOMAATTISAMMUTUSTOIMINNON NOLLAUS:

1. Kytke On/Off-katkaisin asentoon "Off".
2. Irrota lakaisijan harjoista esineet, jotka jumittavat harjat.

Lakaisija on käyttövalmis 10 minuutin kuluttua.

SELKÄÄ SÄÄSTÄVÄN NIVELLIITOKSEN KÄYTTÖ:

Vaihe 1) Lakaise huonekalujen alta avaamalla nivelliitoksen lukkokytkin painamalla sitä itseäsi kohti (KS. KUVA 3).

Vaihe 2) Paina sitten lakaisijan vartta alas niin, että nivelliitos taipuu lattiaa kohti (KS. KUVA 4).

Vaihe 3) Lukitse nivelliitos alkuasentoon vetämällä lakaisijan vartta ylöspäin, kunnes nivelliitos lukittuu paikalleen (KS. KUVA 5).

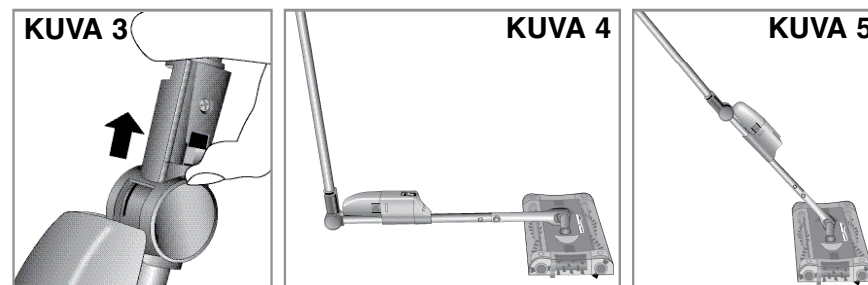

ROSKAKOTELON TYHJENNYS:

Vaihe 1) Varmista, että Swivel Sweeperin virta on katkaistu.

Vaihe 2) Pitäen lakaisijan pohjaa roskasäiliön yllä paina roskakotelon lukkosalpoja sisäänpäin (KS. KUVA 6) ja pidä painettuna, kunnes roskakotelo heilahtaa auki (KS. KUVA 7).

Vaihe 3) Tyhjennä roskat jäteastiaan.

Vaihe 4) Aseta sitten roskakotelo takaisin lattialle tai tasaisella pinnalle. Napsauta roskakotelo kiinni painamalla kevyesti alaspäin.

TÄRKEÄÄ: Jos roskakotelo ei kiinnity tukevasti takaisin runkoon, tarkista, ettei pieniä metalliroskia (kuten niittejä, paperiliittimiä jne.) ole tarttunut kiinni Swivel Sweeperin rungon alapuolella olevaan moottoriin.

