

Ledningsfri  
**Swivel  
Sweeper**<sup>TM</sup>  
G2

U.S. Patentnr. 7,152,267  
U.S. Patentnr. 7,340,795  
Andre patentansøgninger i USA og  
andre lande er under behandling.

Distribueret af TVINS AB  
[www.tvins.com](http://www.tvins.com)





Tillykke med din ledningsfrie  gulv- og tæppefejmaskine, som hjælper dig med at gøre rent hurtigere og nemmere, end du kan med andre ledningsfrie fejmaskiner.

**Hemmeligheden:**  er en unik løsning, som kombinerer Quad-Brush®-teknologien – kraftige roterende rensbørster, som samler snavs op fra børstehovedets 4 sider - med en 360° drejemekanisme, som gør det nemt at manøvrere rundt blandt møbler og andre genstande. Den har en en regulerbar stang, vejer næsten ingenting og har ingen pose, som skal tømmes!

 glider let hen ad gulvet. Vinkelledet og den lave profil skåner ryggen, og det er nemt at gøre rent under sofaer, senge og andre møbler. Fås nu med berøringsfri støvbeholder – med et enkelt klik tømmer du den hurtigt for snavs & smuds.

## PROBLEMLØSNING:

### 1. Swivel Sweeper G2 er langsom og går ikke i gang:

Tjek, at batteriet er fuldt opladet og sidder korrekt i batterirummet, og at stangen med batterirummet er korrekt sat ind i den nederste del af stangen. Sørg for, at de roterende børster kan rotere frit, og at der ikke har sat sig affald, som fx hår, snavs osv. fast i børsterne.

### 2. Batteriet oplader ikke:

Tjek, at det genopladelige batteri er sat korrekt i batteriopladeren. Tjek også, om det røde indikatorlys på batteriopladeren lyser rødt, når den oplader.

### 3. De roterende børster blokerer og sweeperen slukker:

Se vejledningen under Automatisk afbryderfunktion på side 6.

### 4. Swivel Sweeper G2 er tændt, men den fjerner ikke støv og snavs:

Det kan være, at støvbeholderen er fuld. Tøm støvbeholderen (se vejledningen under Sådan tømmes støvbeholderen på side 7). Det kan også være, at der har sat sig ting fast i tæpperne, som er for store til, at sweeperen kan klare det, (f.eks. hæfteklammer) Sørg for, at den berøringsfrie støvbeholder er helt lukket til.

### 5. Snavs og smuds hvirvles væk fra støvsugeren:

Tjek, at støvbeholderen er tom og korrekt monteret. Tjek også, at de roterende børster ikke er sammenfiltret med affald, som fx hår, papir osv. Hvis det er tilfældet, skal du rengøre børsterne med børsterenseren.

## SIKKERHEDSFORANSTALTNINGER

**FØR DU GÅR I GANG MED AT BRUGE SWIVEL SWEEPER G2, SKAL DU FØR BRUGGRUNDIGT GENNEMLÆSE ALLE DE SIKKERHEDSINSTRUKTIONER OG ADVARSLER, DER ER NÆVNT I DENNE BROCHURE OG PÅ BATTERIOPLADEREN.**

- Sikre dig om at Swivel Sweeper G2 er korrekt opmonteret inden du begynder at bruge den.
- Swivel Sweeper G2 må ikke anvendes til rengøring af flydende væsker, specielt ikke brændbare eller letantændelige væsker.
- Swivel Sweeper G2 har et genopladeligt 7,2V Ni-MH (Nikkel-Metal Hydrid) batteri. Brugte batterier skal kasseres på forsvarlig vis.
- Fingre, hår og andre kropsdele og tøj må ikke komme i nærheden af de roterende børster.
- Swivel Sweeper G2 må IKKE anvendes til rengøring af brændende eller tændte materialer, som fx cigaretter, tændstikker og aske.
- Må IKKE anvendes på grove betonoverflader.
- Må IKKE anvendes udendørs f.eks. på terrasser, dæk og ujævne overflader.
- De mekaniske dele må ikke repareres af brugeren. Kontakt en autoriseret reparatør, hvis der er problemer med de mekaniske dele.
- Sørg for at Swivel Sweeper er slukket, og at batteriet er fjernet, før de roterende børster rengøres for hår, smuds, etc.
- Undgå at røre ved eller oplade batteriet med fugtige hænder.
- Anvend kun den medfølgende oplader til at oplade batteriet.
- Swivel Sweeper G2 skal opbevares indendørs på et tørt og forsvarligt sted.

## DELE

1. Håndtag med roterende løkke af gummi
2. Håndtag
3. Robust aluminiumsstang
4. Genopladeligt 7,2V batteri
5. Vinkelled som skåner ryggen
6. Udløserknap til vinkelled
7. Batterirum
8. Tænd/sluk-kontakt
9. Magnetisk lås A
10. Nederste stangdel
11. Luffilter
12. Røgfارvet dæksel
13. Base
14. Berøringsfri støvbeholder
15. Ydre låseklemmer til dæksel
16. Roterende børster
17. Magnetisk lås B
18. Låseklemmer til berøringsfri støvbeholder
19. Batterioplader (i én del)
20. Børsterenser til børste med indbygget opbevaringsholder

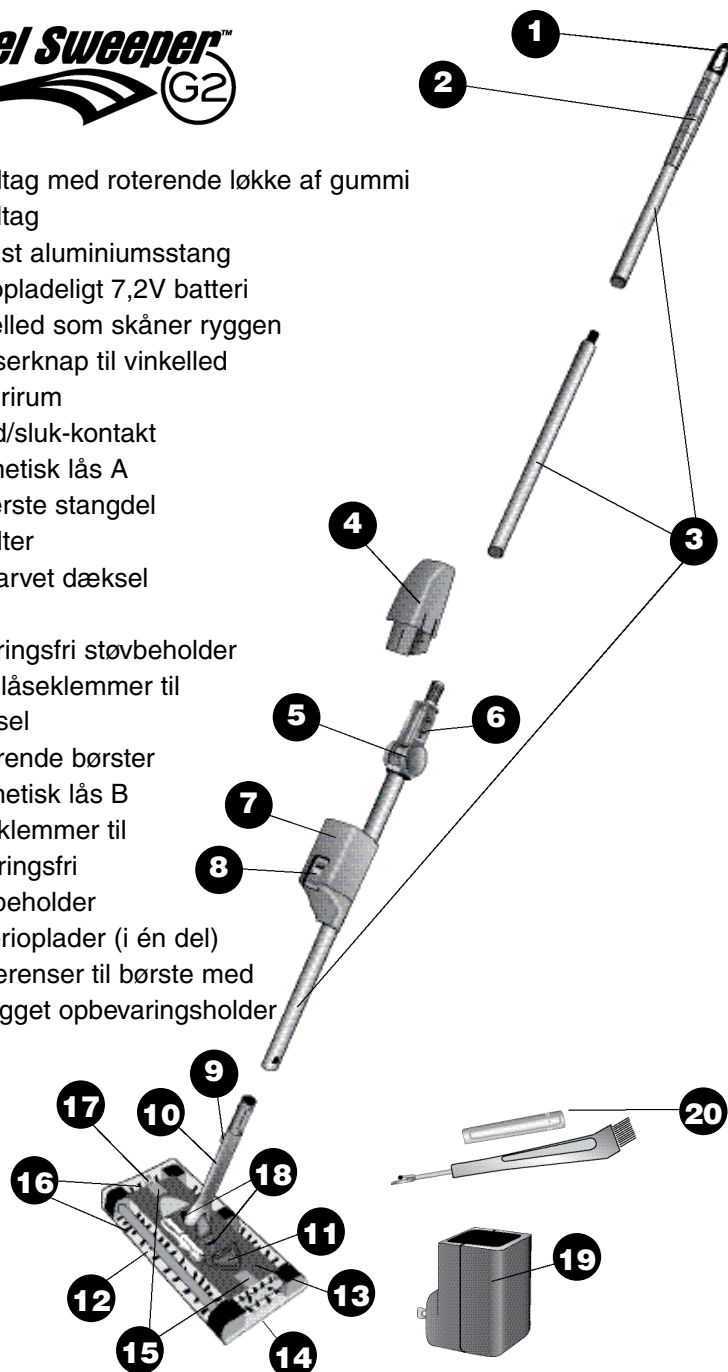

## VEDLIGEHOELDELSE - VIGTIGT:

(fortsat)

**Trin 6)** Sat tilbage det tonede plast lågen det på plads gennem at føre sparren for ud ad, i retningen fra stangen.  
**(SE FIGUR 12).**

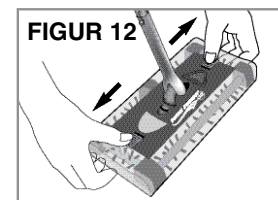

**Trin 7)** Løft luffilteret op og udad ved at tage fat i "fordybningen" **(SE FIGUR 13)**. Skyl luffilteret, lad det tørre, og sæt det på plads igen.

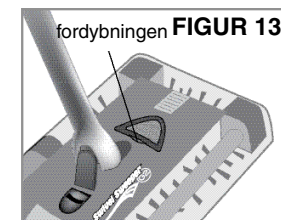

Du bør med jævne mellemrum tørre sweeperen af med en tør eller fugtig frugfri klud. Undgå brug af vand, flydende rengøringsmidler eller ru materialer til rengøring af Swivel Sweeper.

## MAGNETISK LÅSESYSTEM TIL PLADSBEVARENDE OPBEVARING:

*Med Swivel Sweepers magnetiske låsesystem kan du opbevare sweeperen på pladsbesparende vis, når den ikke anvendes.*

**Opbevaring af Swivel Sweeper, når den ikke er i brug:**

**VIGTIGT:** Når du er færdig med at bruge Swivel Sweeper, tømmer du støvbeholderen, lukker den og bøjer børstehovedet opad og til siden for den nederste stangdel for at aktivere de to magnetiske låse.  
**(SE FIGUR 14).**

For at løsne sweepermundstykket fra nederste stangdel, banker du let på den.

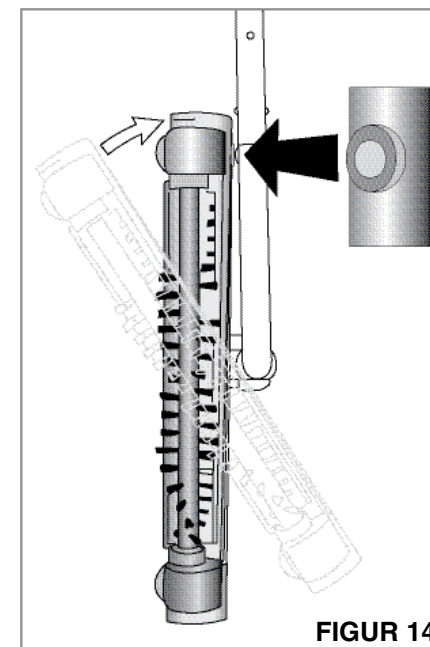

FIGUR 14

## VEDLIGEHOLDELSE - VIGTIGT:

Som med alt roterende udstyr vil der med tiden samle sig støv og snavs som hår, tråde og andre partikler i Swivel Sweepers rengøringsbørster. For at rengøringseffekten skal være optimal, skal de roterende børster renses for hår, fibre etc. og luftfilteret skal renses for støv efter behov. Følg retningslinjerne nedenfor:

**Trin 1)** Tjek, at Swivel Sweeper er slukket, og fjern batteriet, så du sikrer dig, at apparatet ikke pludselig går i gang.

**Trin 2)** Løsn det røgfårvede dæksel ved at lade de to ydre låseklemmer glide ind mod stangen. (SE FIGUR 8).

**Trin 3)** Løft derefter det røgfårvede dæksel op over aluminiumsstangen for at tage dækslet af. De fire roterende børster er nu helt synlige (SE FIGUR 9).

**NB: Børsterensers spids og kniv er meget skarpe og må derfor ikke berøres direkte.**

**Trin 4)** Brug kamsiden i den ene ende af børsterenseren for at løsne og fjerne sammenfiltret smuds. Du skal bare føre kniven langs de roterende børster (SE FIGUR 10).

**Trin 5)** Anvend den anden ende af børsterenseren for at fjerne smuds, der sidder fast langs de roterende børster. Før blot kniven langs stangen på de roterende børster. (SE FIGUR 11). Smid det smuds, du har fjernet, i en affaldsspand.

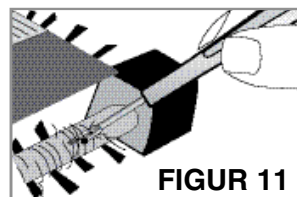
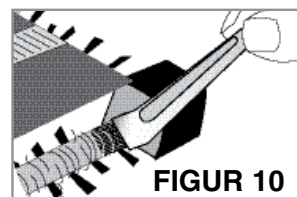
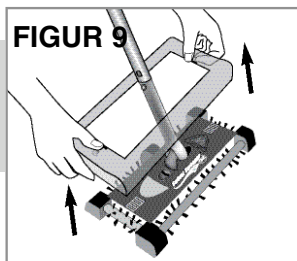
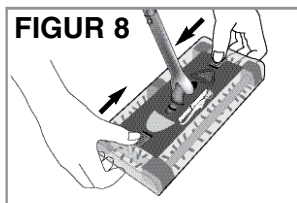

## SÅDAN SAMLES SWIVEL SWEEPER:

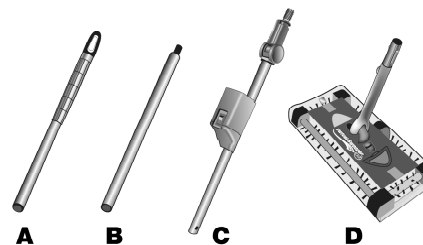

- A. Øverste stang
- B. Midterste stang
- C. Nederste stang
- D. Børstehoved

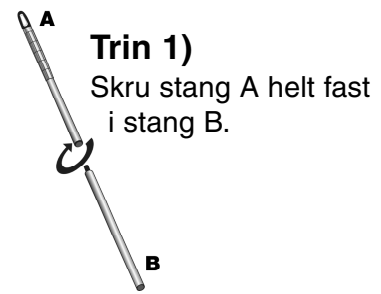

**Trin 1)**  
Skrue stang A helt fast i stang B.

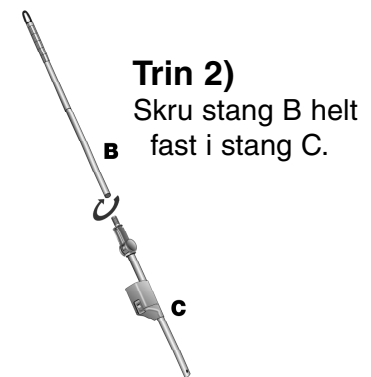

**Trin 2)**  
Skrue stang B helt fast i stang C.

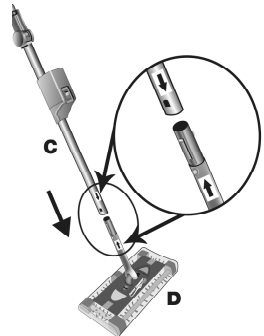

**Trin 3)**  
Placér pilen på stang C over for pilen på børstehovedet D. Når pilene flugter med hinanden vil stangen nemt glide ind i rensehovedet. Pres derefter delene godt sammen, så de låses på plads.

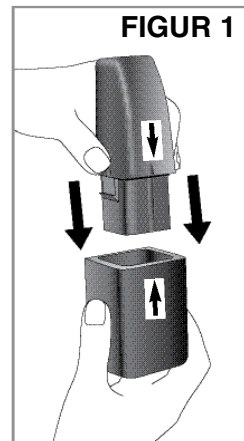

## SÅDAN OPLADES BATTERIET:

**Trin 1)** Sæt opladeren i en almindelig stikkontakt.

**Trin 2)** Sæt pilen på det genopladelige batteri mod pilen på batteriopladeren. Derefter placeres det genopladelige batteri i opladeren (SE FIGUR 1).

**BEMÆRK:** Det røde lys på forsiden af batteriopladeren skal være tændt for at angive, at batteriet er ved at blive ladet op.

**VIGTIGT:** Første gang skal batteriet oplades i mindst 8 timer. Når det skal genoplades, vil opladningstiden afhænge af, hvor meget strøm der er tilbage i batteriet. Anbefalet opladningstid for batteriet, når det er helt opbrugt, er 6-8 timer. Batteriet må gerne forblive i opladeren, dog højst i 24 timer i træk. Ellers kan det forkorte batteriets levetid. Batteriet behøver ikke at være fuldt afladet før genopladning.

### SÅDAN BETJENES SWIVEL SWEEPER:

**Trin 1)** Tjek, at Swivel Sweeper er slukket. (BEMÆRK: Tænd/slukknappen er placeret på forsiden af batterirummet).

**Trin 2)** Sørg for, at støvbeholderen er tom (se nedenstående retningslinjer vedrørende TØMNING AF STØVBEHOLDER).

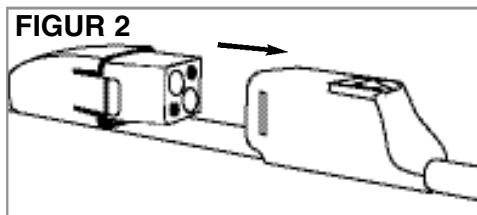

**Trin 3)** Læg det genopladelige batteri i batterirummet som er placeret på forsiden af stangen, og tjek at det sidder fast (SE FIGUR 2).

**Trin 4)** Tænd for Swivel Sweeper G2 for at begynde rengøringen.

**Trin 5)** Når du er færdig med at bruge Swivel Sweeper, slukker du for den, fjerner støvbeholderen og tømmer den for snavs og smuds. (Se nedenstående retningslinjer om, hvordan støvbeholderen tømmes.) Genopladbatteriet om nødvendigt.

### VIGTIGT: AUTOMATISK AFBRYDERFUNKTION

Hvis børsterne blokeres af tæpper, løbere, hår eller andre genstande, standser Swivel Sweeper automatisk for at beskytte de bevægelige dele.

### AKTIVERING AF AFBRYDERFUNKTIONEN:

1. Sæt knappen On/Off i position Off (sluk).
2. Frigør Sweeperens børster fra de genstande, der blokerer dem.

**Sweeperen vil være klar til brug efter 10 minutter.**

### BRUG AF VINKELLEDSFUNKTIONEN TIL AT SKÅNE RYGGEN:

**Trin 1)** For at feje under møbler, skubber du låseknappen til vinkelleddet op i retning mod dig selv for at det skal løsne sig (SE FIGUR 3).

**Trin 2)** Derefter skubber du fejestangen nedad, så vinkelleddet bøjes i retning mod gulvet (SE FIGUR 4).

**Trin 3)** For at sætte vinkelleddet i startposition trækker du stangen opad igen, til vinkelleddet låses fast (SE FIGUR 5).

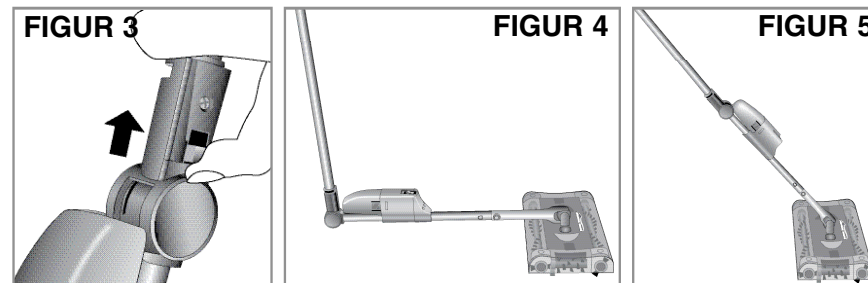

### SÅDAN TØMMES STØVBEHOLDEREN:

**Trin 1)** Tjek, at Swivel Sweeper er slukket.

**Trin 2)** Mens du holder basen over affaldsspanden, trykker du låseklemmerne til støvbeholderen ind (SE FIGUR 6) indtil støvbeholderen åbnes (SE FIGUR 7).

**Trin 3)** Smid snavs og smuds i en affaldsspand.

**Trin 4)** Derefter sættes basen tilbage på gulvet eller et andet fladt underlag. Med en forsigtig trykbevægelse nedad trykker du støvbeholderen sammen, så den lukkes.

**VIGTIGT:** Hvis støvbeholderen ikke er sat ordentligt fast til basen, skal du sikre dig, at der ikke har sat dig nogen metaldele fast (f.eks. hæfteklammer, papirklips osv.) på Swivel Sweepers motor på undersiden af basen.

